



COLUMPIO METÁLICO CESTA
Metal Swing Basket
Balçoire Métallique Le Panier

L22

1/4

011-33-0003841-4

ESPECIFICACIONES/ SPECIFICATIONS/ SPÉCIFICATIONS:

Fabricado por / Made by / Fabriqué par GALOPÍN PARQUES, S.L.

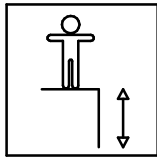

113 cm.

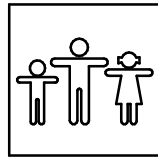

5 u.

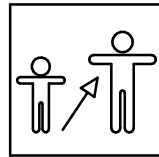

2-8

Dimensiones de pieza mas grande/Maximum dimensions of parts/ Dimensions maximum de la pièce:

304,7x26,7x9,5 cm.



Peso pieza mas pesada/Maximum weight of parts/ Poids maximum de la pièce:

30,5 kg

Fabricante / Manufacture / Fabricant: Seilfabrik

Modelo / Model / Modèle: Ref. 011002



Dimensiones de pieza / Dimensions of parts / Dimensions de la pièce: Ø100x7 cm

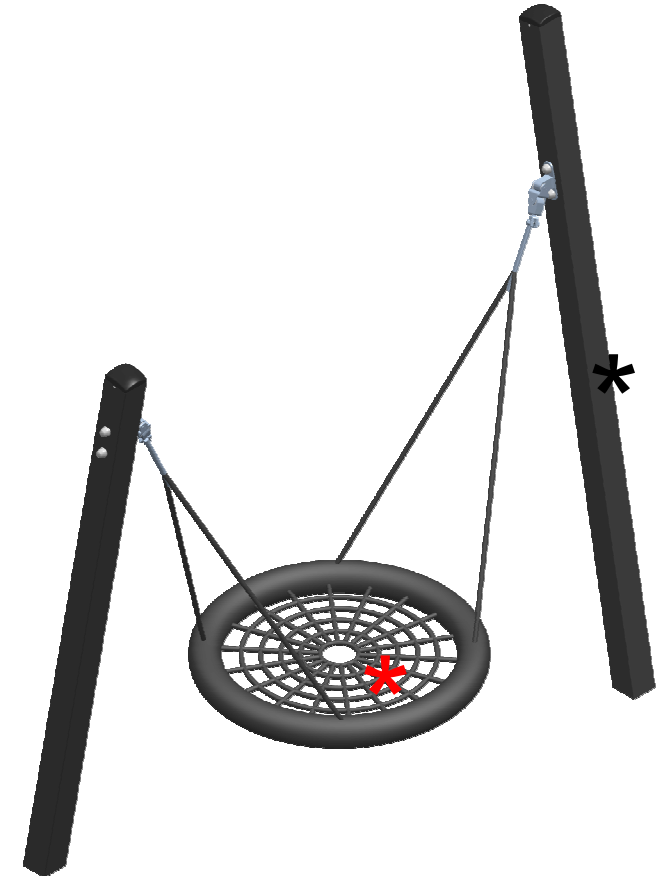

FUNCIONES LÚDICAS
PLAYFUL ACTIVITIES
ACTIVITÉS LUDIQUES

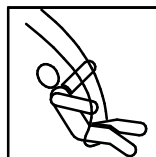

COLUMPIO METÁLICO CESTA

Metal Swing Basket

Balçoire Métallique Le Panier

L22

2/4

011-33-0003841-4

Zona de impacto/ Impact zone/ Zone d'impact:

Superficie de seguridad requerida y revestimientos del suelo según las normas EN1176-2:2008 y EN1176-1:2008

Safety surface required and floor covering according to the standard EN 1176-2:2008 and EN1176-1:2008

Zone de sécurité et revêtement du sol conformes à las normes EN 1176-2:2008 et EN1176-1:2008

DIMENSIONES GENERALES/ GENERAL DIMENSIONS/ DIMENSIONS GÉNÉRALES
TOLERANCIAS/ TOLERANCES/ TOLERANCES: +-3%

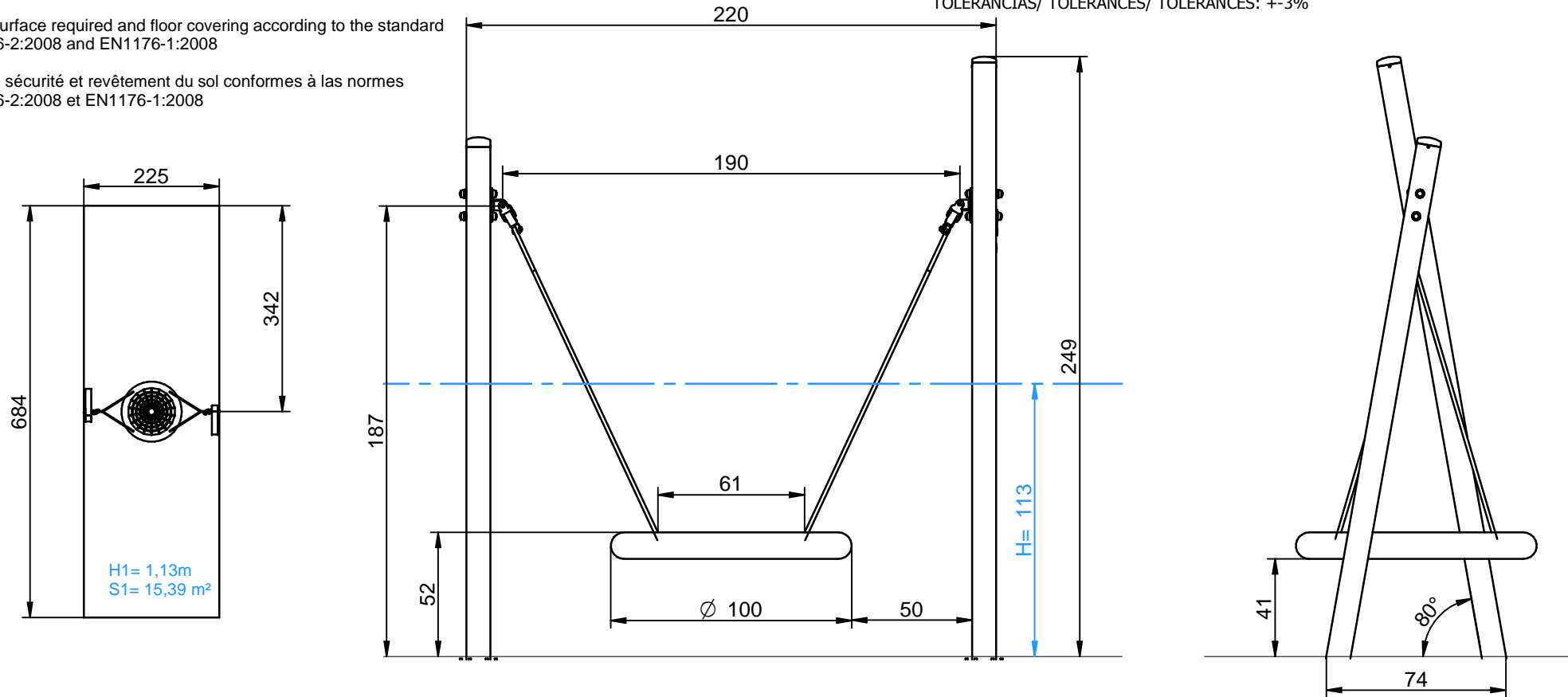

INSTALACIÓN/ INSTALLATION/ INSTALLATION:

Tipos de cimentación/ Types of foundation/ Types de fondation: SBH / SDH

Disponibilidad de repuestos/Availability of replacement parts/Disponibilité de pièces de remplacement: 10 años/ 10 years/ 10 années

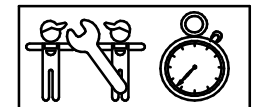

6 h.

COLUMPIO METÁLICO CESTA

Metal Swing Basket

Balançoire Métallique Le Panier

L22

3/4

011-33-0003841-4

DESCRIPCIÓN MATERIALES:

Postes: Acero S-235 galvanizado y lacado.

Piezas de plástico: Polipropileno y polietileno

Piezas metálicas: Acero S-235 galvanizado y lacado, AISI-304 ó AISI-316.

Tornillería: Acero calidad 8.8 DIN267, AISI-304 ó AISI-316.

Pintura: 1 mano de lacado en polvo constituido por mezcla de resinas poliéster, endurecedores y pigmentos, exento de plomo y con alta resistencia a la meteorización.

Cuerdas: cuerda de red. De multifilamento trenzada y recubierta de polipropileno.

MATERIAL DESCRIPTION:

Posts: Galvanized and lacquered steel S-235

Plastic Parts: Polypropylene and polyethylene.

Metallic Parts: Galvanized and lacquered steel S-235, AISI-304 or AISI-316.

Fixings: Steel conforming to 8.8 DIN267, AISI-304 or AISI-316.

Paint: 1 coat of dust lacquer formed by the mixture of polyester resin, hardeners and colour pigments. Free of lead and high resistance to weather deterioration.

Rope: Swing net. Polypropylene covered braided multifilament rope.

DESCRIPTION DES MATÉRIELS:

Poteaux: Galvanisé et laqué acier S-235

Pièces de plastiques: Polypropylène et polyéthylène.

Pièces métalliques: Galvanisé et laqué acier S-235, AISI-304 ou AISI-316.

Visserie: Acier qualité 8.8 DIN267, AISI-304 ou AISI-316.

Peinture: 1 couche de laqué en poudre constituant par mélange de résines polyester, durcisseuses et pigments, libre de plomb et avec un haute résistance aux changements de l'environnement.

Cordes: corde de filets. De multifilament tressé et recouverte de polypropylène.

GALOPÍN PARQUES se reserva el derecho de modificar sin previo aviso la información contenida en este documento.

GALOPÍN PARQUES reserves the right to change the information contained in this document without prior notice.

GALOPÍN PARQUES se réserve le droit de modifier ses produits sans préavis les informations contenues dans le présent document.

COLUMPIO METÁLICO CESTA

Metal Swing Basket

Balancoire Métallique Le Panier

L22

4/4

011-33-0003841-4

PLAN DE MANTENIMIENTO:

Semanalmente comprobar de forma visual el estado general del juego, asegurando que no haya roturas o desperfectos peligrosos para los usuarios.

Mensualmente comprobar los bulones de las cadenas y su correcto funcionamiento. Que el movimiento sea uniforme.

Comprobar que las articulaciones tengan un movimiento uniforme. Engrasar si conviene.

Verificar las cadenas inox y su unión con los asientos. Asegurar que los asientos estén sin roturas.

Asegurar que la estabilidad estructural del juego sea la misma del primer día.

Verificar el estado de toda la tornillería y sus protecciones.

Verificar los tapones de los postes.

Anualmente verificar la ausencia de corrosión en las partes metálicas.

Comprobar todas las cimentaciones.

MAINTENANCE:

Every week carry out a visual check on the general state of the element to make sure there are no breakages or damages to endanger users.

Every month check the links in the chains and make sure they work properly and move smoothly.

Check the stainless steel chains and their fixing to the seats. Make sure there is no damage to the seats.

Check that the joints move smoothly. Grease them if necessary.

Ensure that the element is as structurally stable as when it was new.

Check the state of all the screws, bolts and their protection.

Check the covers on the corner posts.

Every year check there is no corrosion on the metal legs.

Check all ground fixings.

PLAN DE MAINTENANCE:

Chaque semaine vérifier visuellement l'état général du jeu, en s'assurant qu'il n'y ait rien de cassé ou de détérioré pouvant présenter un danger pour les usagers.

Chaque mois vérifier les boulons des chaînes et leur bon fonctionnement, le mouvement doit être uniforme.

Vérifier les chaînes en inox et leur union avec les sièges. S'assurer que les sièges ne soient pas cassés.

Vérifier que les articulations aient un mouvement uniforme. Graisser si nécessaire.

S'assurer que la stabilité structurelle du jeu soit identique à celle du premier jour.

Vérifier l'état de toute la visserie et de sa protection.

Vérifier les caches des poteaux.

Chaque année vérifier l'absence de corrosion sur les parties métalliques.

Vérifier toutes les fondations.

GALOPÍN PARQUES se reserva el derecho de modificar sin previo aviso la información contenida en este documento.

GALOPÍN PARQUES reserves the right to change the information contained in this document without prior notice.

GALOPÍN PARQUES se réserve le droit de modifier ses produits sans préavis les informations contenues dans le présent document.