

DETALLE 1 - MACHÓN VENTANA TIPO 1 CORTE ESC 1\_20

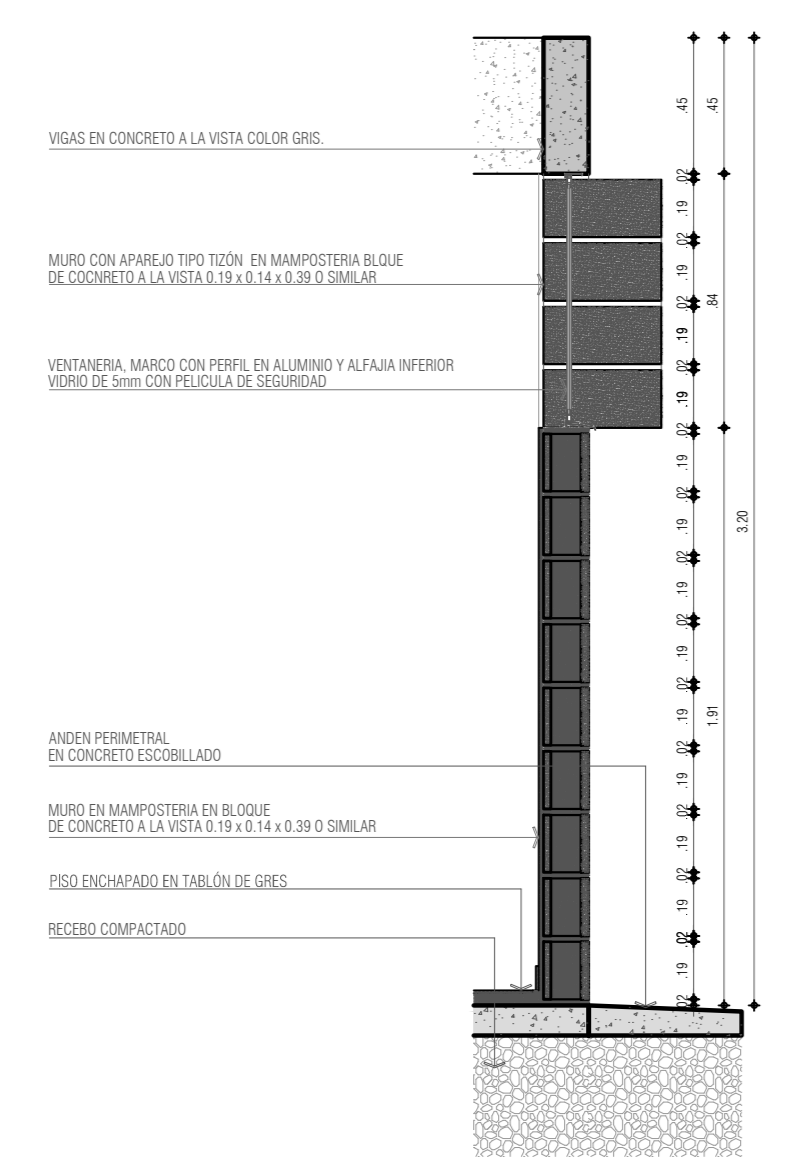

DETALLE 2 - MACHÓN VENTANA TIPO 2 CORTE ESC 1\_20

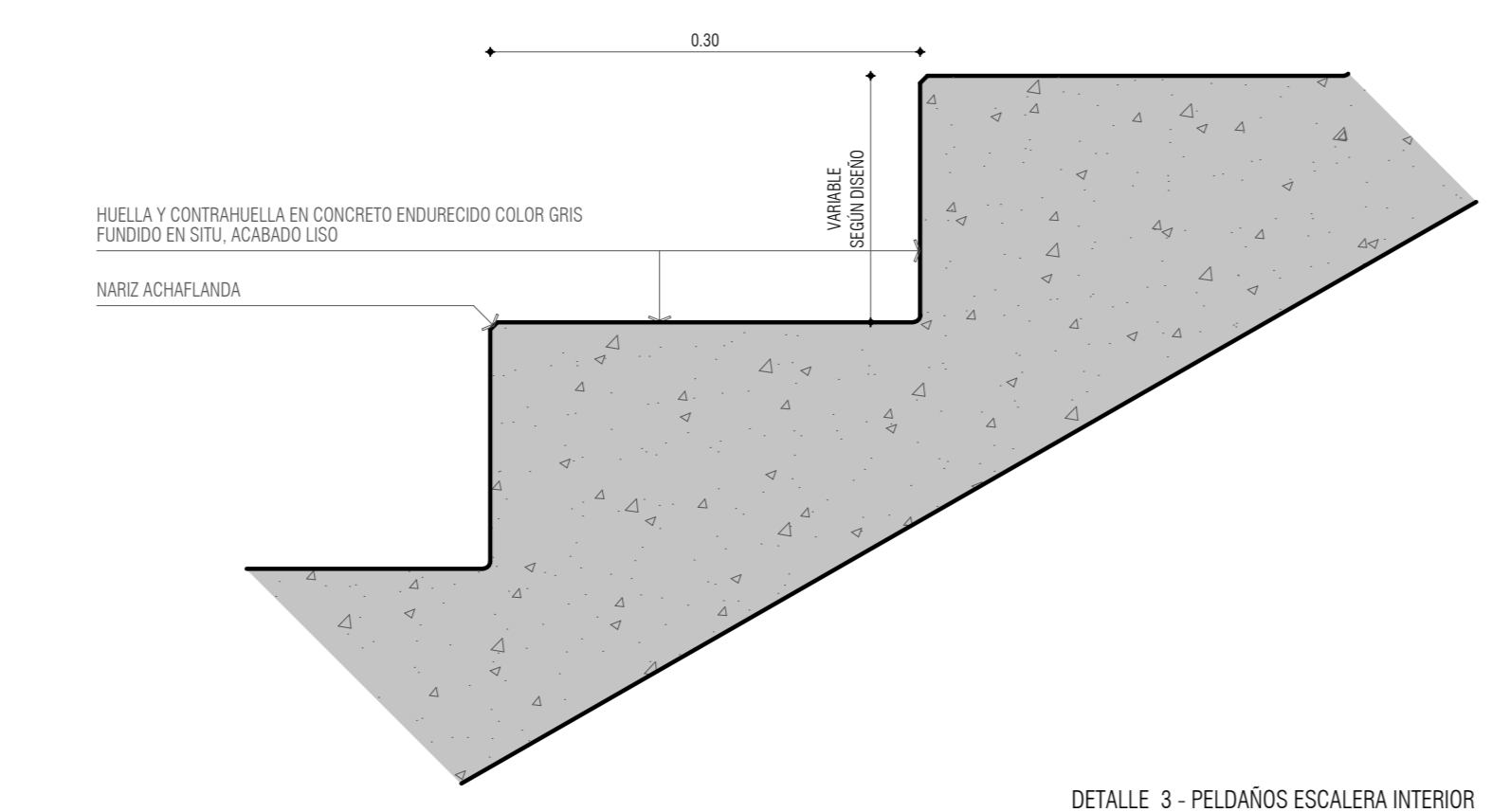

DETALLE 3 - PELDAÑOS ESCALERA INTERIOR CORTE ESC 1\_5

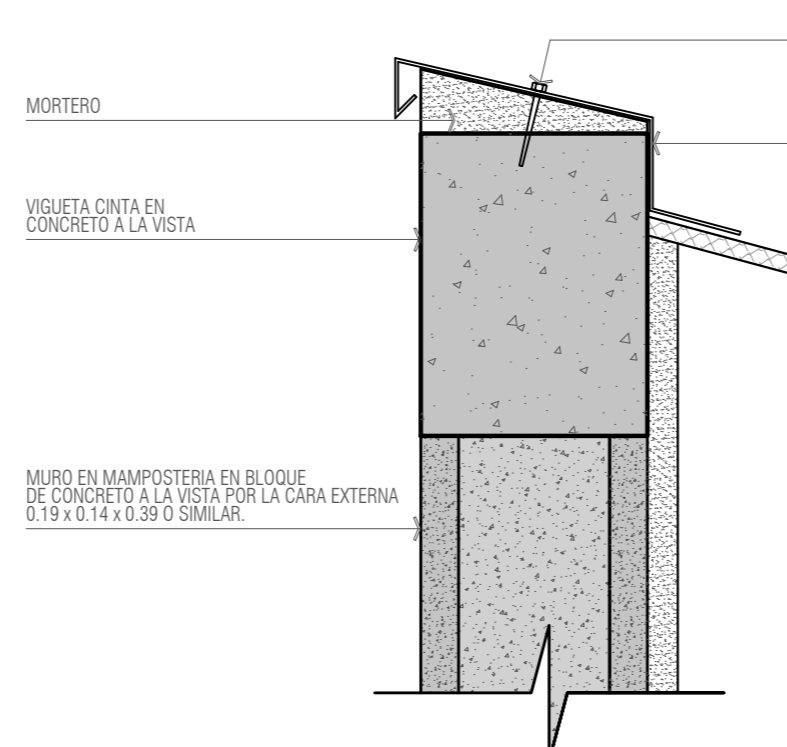

DETALLE 4 - ALFAJA Y FLANQUE METÁLICO CORTE ESC 1\_5

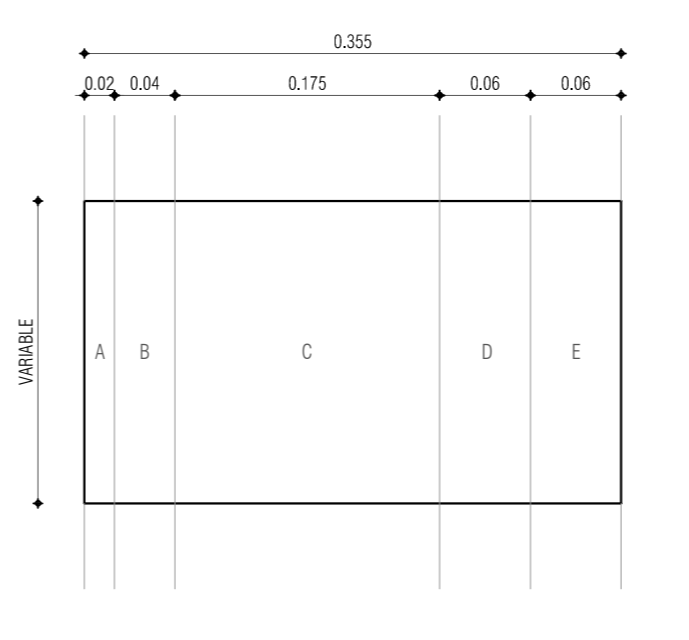

DETALLE 4 - ALFAJA Y FLANQUE METÁLICO DESARROLLO - PLANTA ESC 1\_5

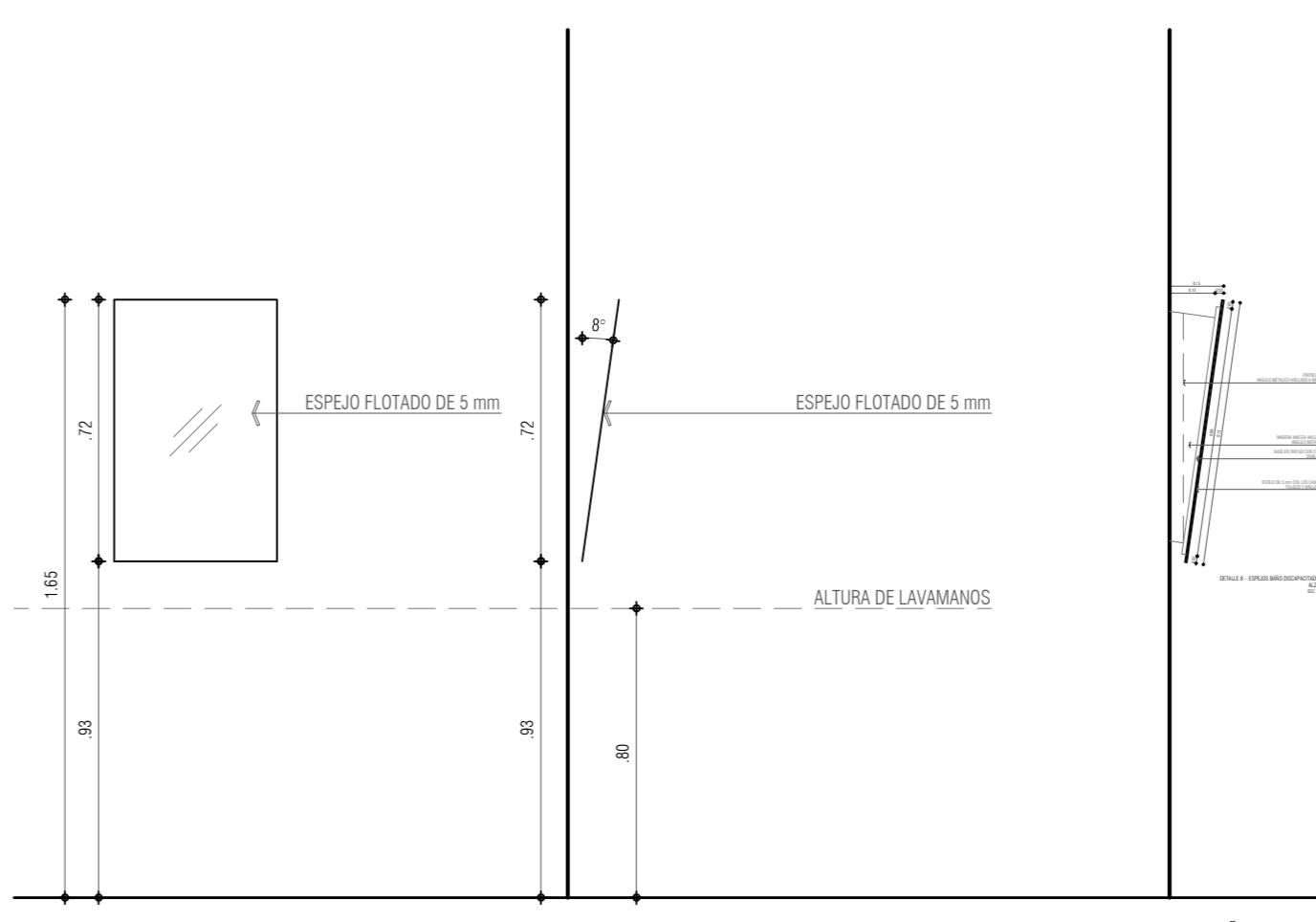

DETALLE 5 - ESPEJOS BAÑOS MOVILIDAD REDUCIDA ALZADO GENERAL - CORTE ESC 1\_20

CUADRO DE DETALLES GENERALES			
Nº PLANO	Nº PLANCHA	DETALLE	NOMBRE
A-501	12	DET-1	MACHÓN VENTANA ALTA
A-501	12	DET-2	MACHÓN VENTANA
A-501	12	DET-3	PELDAÑOS ESCALERA INTERIOR
A-501	12	DET-4	ALFAJA Y FLANQUE METÁLICO
A-501	12	DET-5	ESPEJOS BAÑOS - MUR
A-501	12	DET-6	MUROS DIVISORIOS BAÑOS
A-501	12	DET-7	DESPEQUE ENCHAFE PAREDES BAÑOS
A-501	12	DET-8	PASAMANOS ESCALERA
A-501	12	DET-9	BARANDA RAMPA
A-501	12	DET-10	ANTEPECHO CIRCULACIONES
A-501	12	DET-11	ESCOTILLA
A-501	12	DET-12	MESÓN LAVAMANOS - LABORATORIO
A-501	12	DET-13	POCETA ASEO
A-501	12	DET-14	GUARDA ESCOBAS
A-501	12	DET-15	CERRAMIENTO TANQUE

VERSIONES	
FECHA:	OBSERVACIONES
10-02-2017	VERSIÓN 1

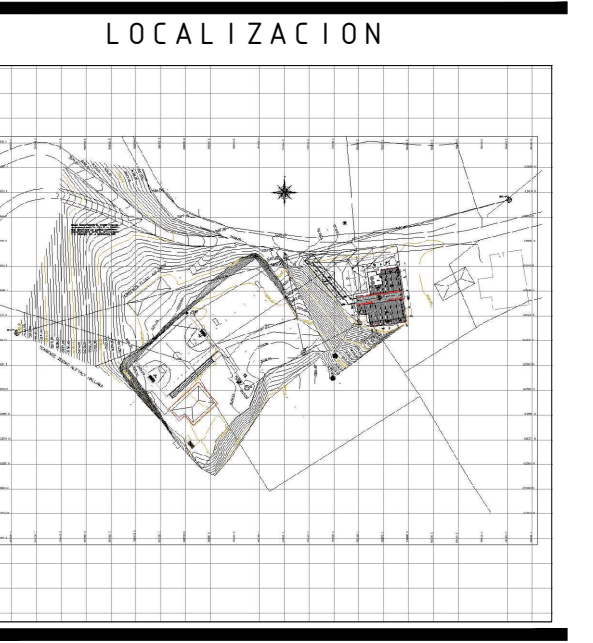

PROYECTO JORNADA ÚNICA  
**Jornada Única**  
 MINEDUCACIÓN TODOS POR UN NUEVO PAÍS  
 Ministerio de Educación Nacional  
 Bogotá, Colombia



No CONTRATO:  
 PAF-JU09-G09DC-2015



CONSORCIO JORNADA ÚNICA BCG

ARQ. EDUARDO RUGELES  
 MATRÍCULA PROF: 68700-499408TD  
 ARQUITECTO DISEÑADOR:

ARQ. ADRIANA YOLIMA PARRA  
 M.P. A25302004-52869259

DIRECTOR DE CONSULTORIA.

ARQ. NOHOA RAQUEL PONGUITA  
 MAT. N° 2570050129 CND

EQUIPO DE DISEÑO ARQUITECTÓNICO  
**IG.5.7 ATELIER** SAS  
 ARQUITECTO ENCARGADO.

ARQ. MANUEL ANTONIO ENCISO SANCHEZ  
 MAT. N° 25700 0172 CND

ARQ. DIANA MILENA AVENDAÑO BRUALDO  
 MAT. N° A25042004-46681798

LOCALIZACIÓN:  
 MUNICIPIO DE PASTO  
 DEPARTAMENTO DE NARIÑO

PROYECTO:  
**C.E.M EL SOCORRO BAJO CASANARE**

CONTIENE:

**DETALLES GENERALES**

ESCALA: FECHA:  
 INDICADA FEBRERO 2017

PLANO No. DE 12  
**P-70-C - A-501** 12

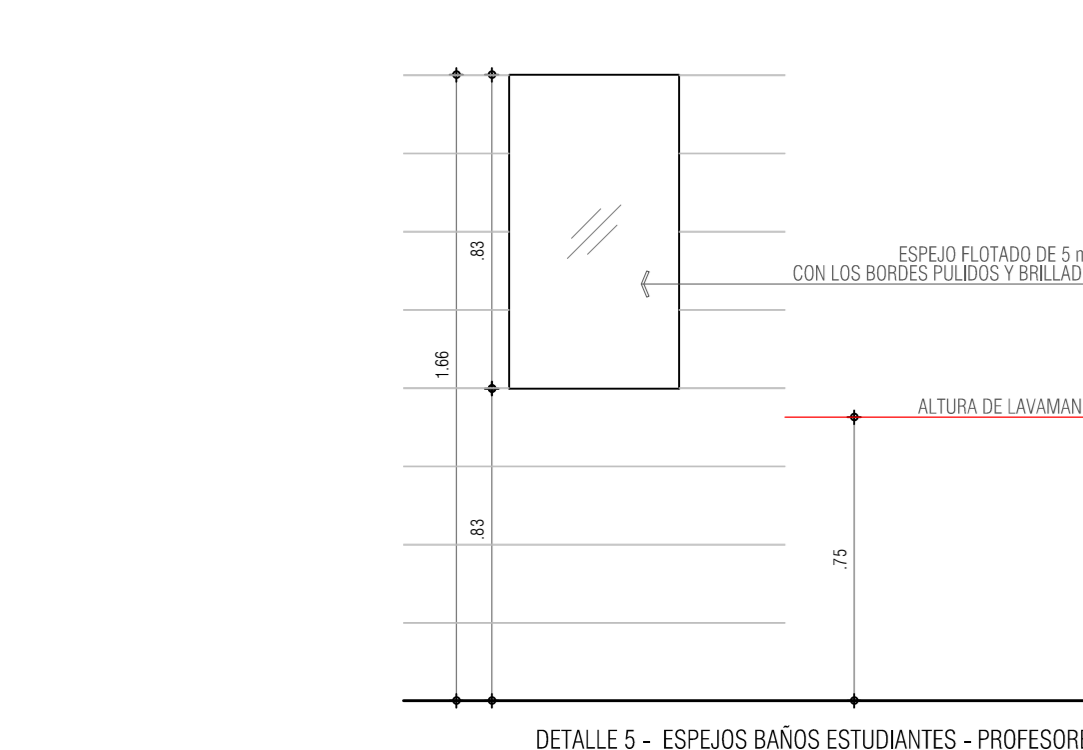

DETALLE 5 - ESPEJOS BAÑOS ESTUDIANTES - PROFESORES ALZADO GENERAL ESC 1\_20

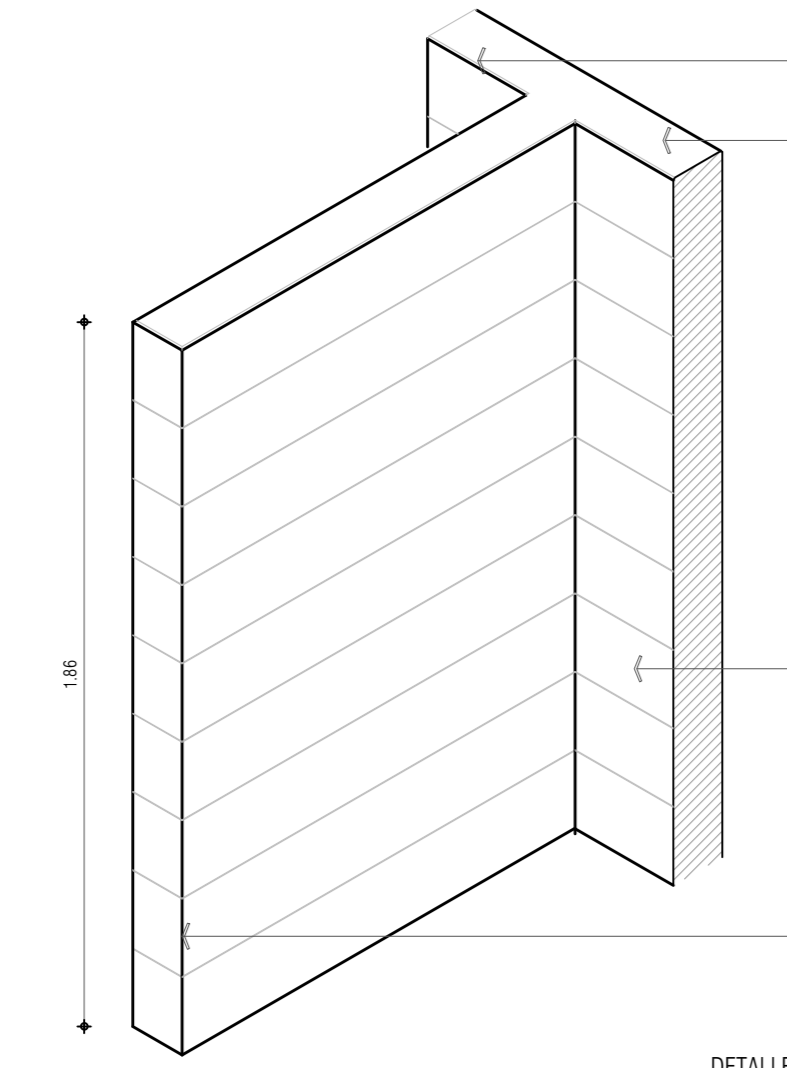

DETALLE 6 - MUROS DIVISORIOS BAÑOS ARQUIMETRA ESC 1\_20

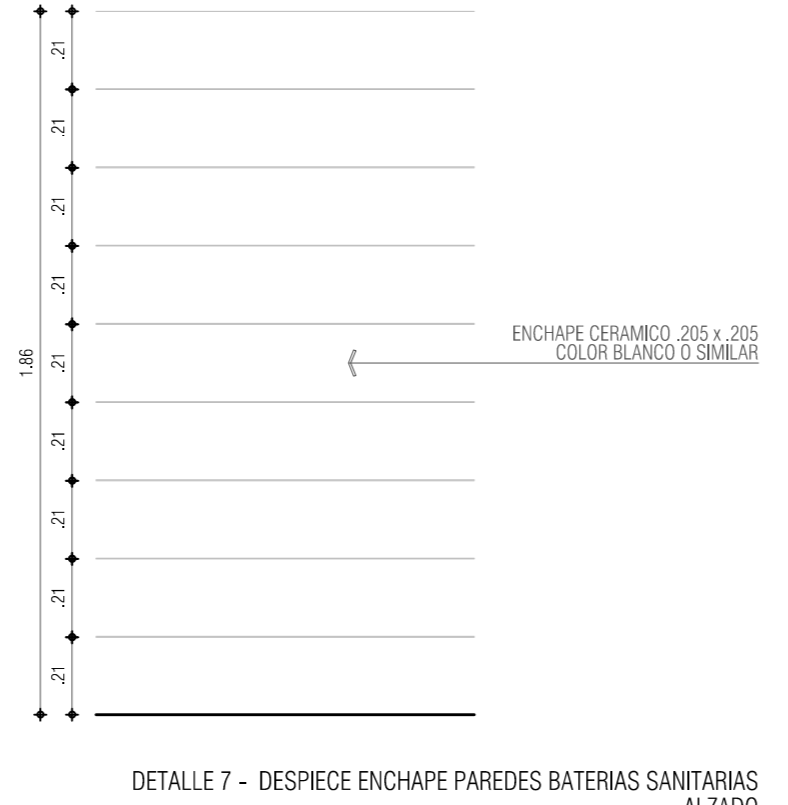

DETALLE 7 - DESPEQUE ENCHAFE PAREDES BATERIAS SANITARIAS ALZADO ESC 1\_20

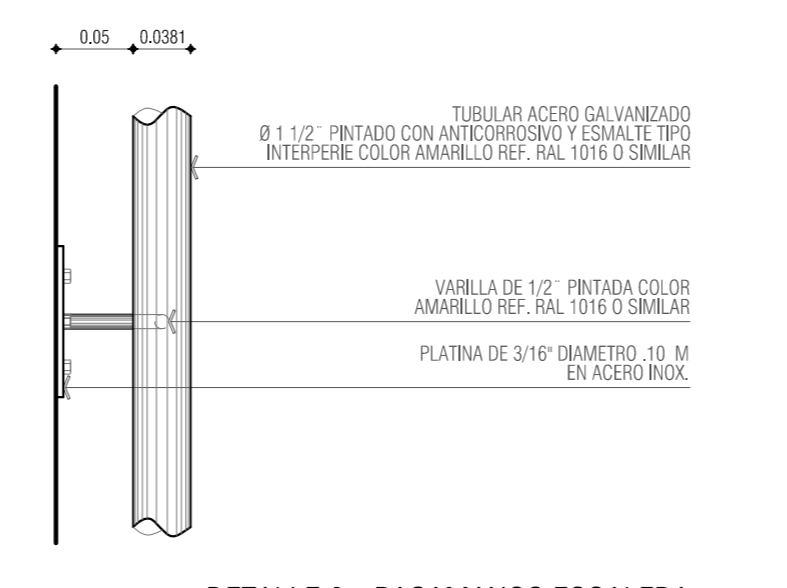

DETALLE 8 - PASAMANOS ESCALERA PLANTA ESC 1\_5

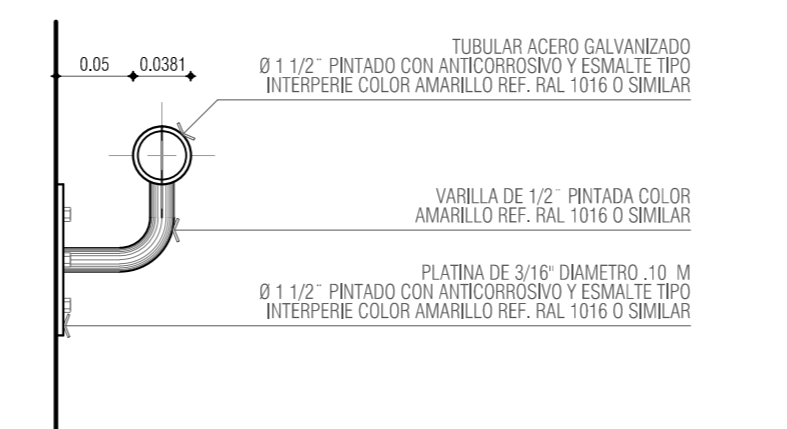

DETALLE 8 - PASAMANOS ESCALERA CORTE ESC 1\_5

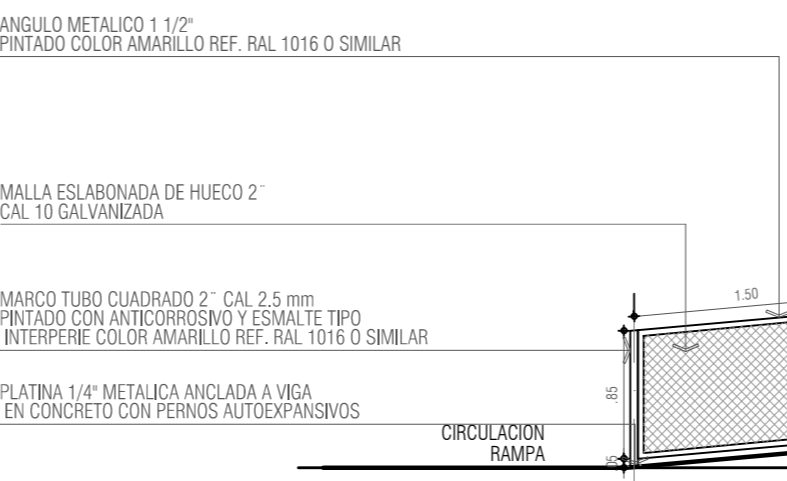

DETALLE 9 - BARANDA RAMPA ALZADO ESC 1\_50

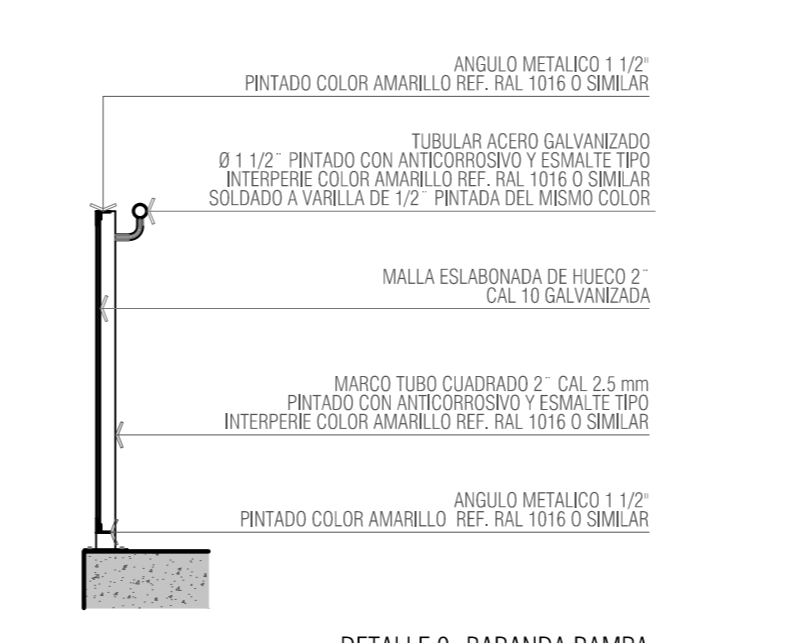

DETALLE 9 - BARANDA RAMPA CORTE ESC 1\_50

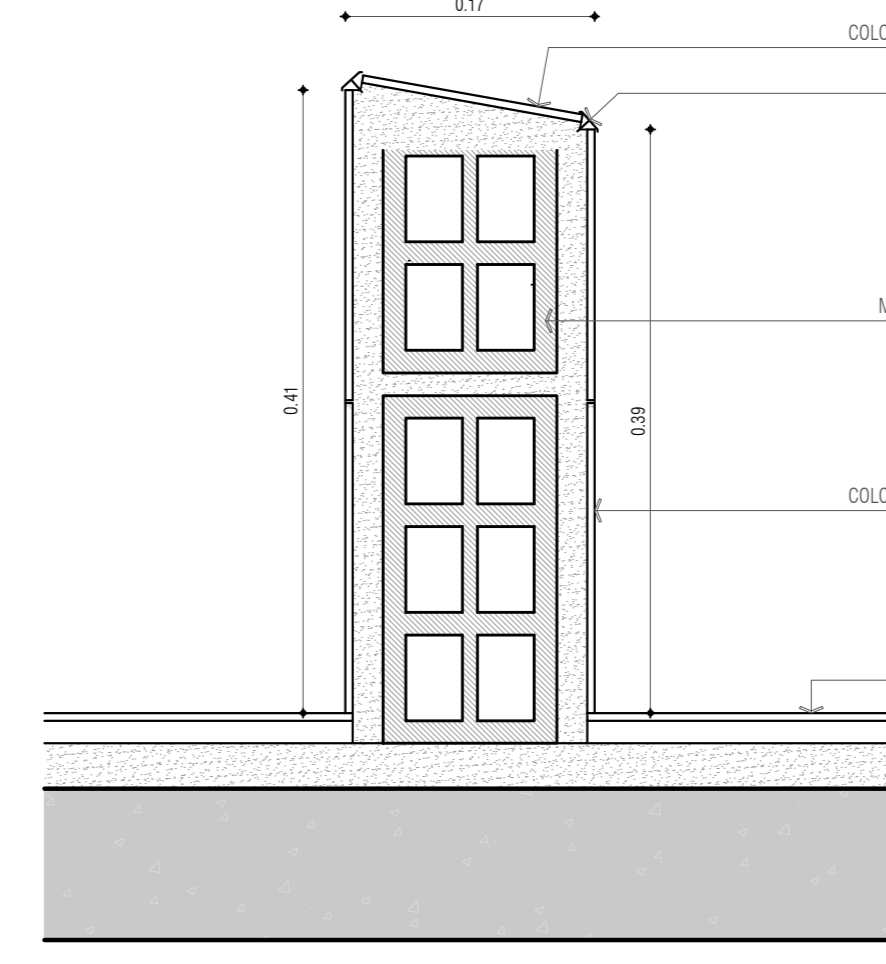

DETALLE 13 - POYO POCETA CORTE ESC 1\_5

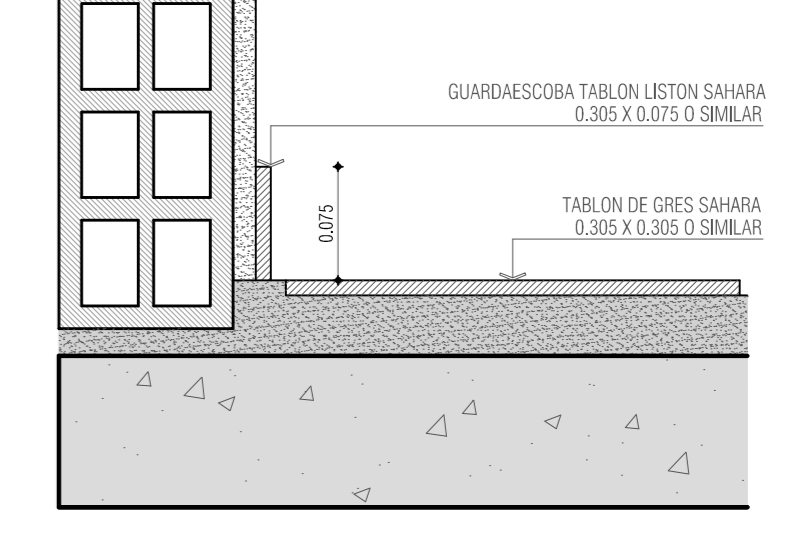

DETALLE 14 - GUARDAESCOBAS PISO EN TABLÓN DE GRES CORTE ESC 1\_5

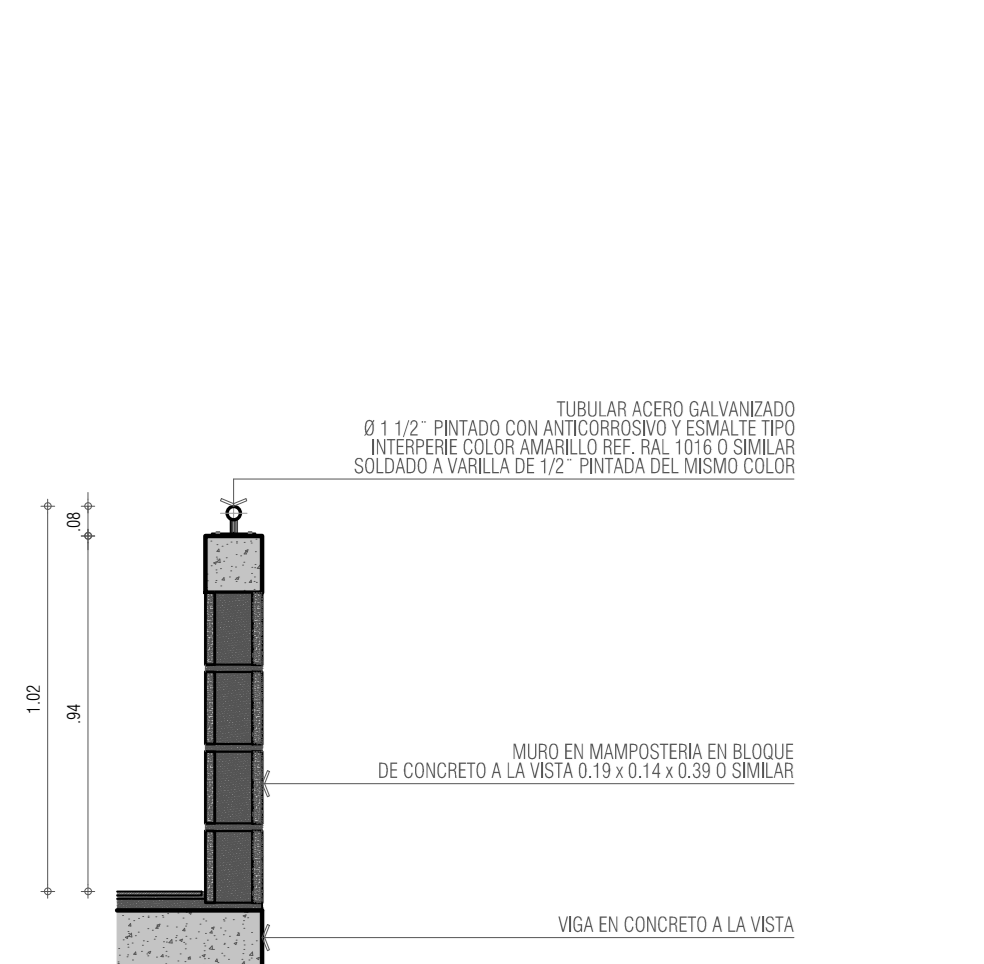

DETALLE 10 - ANTEPECHO CIRCULACIONES CORTE ESC 1\_20

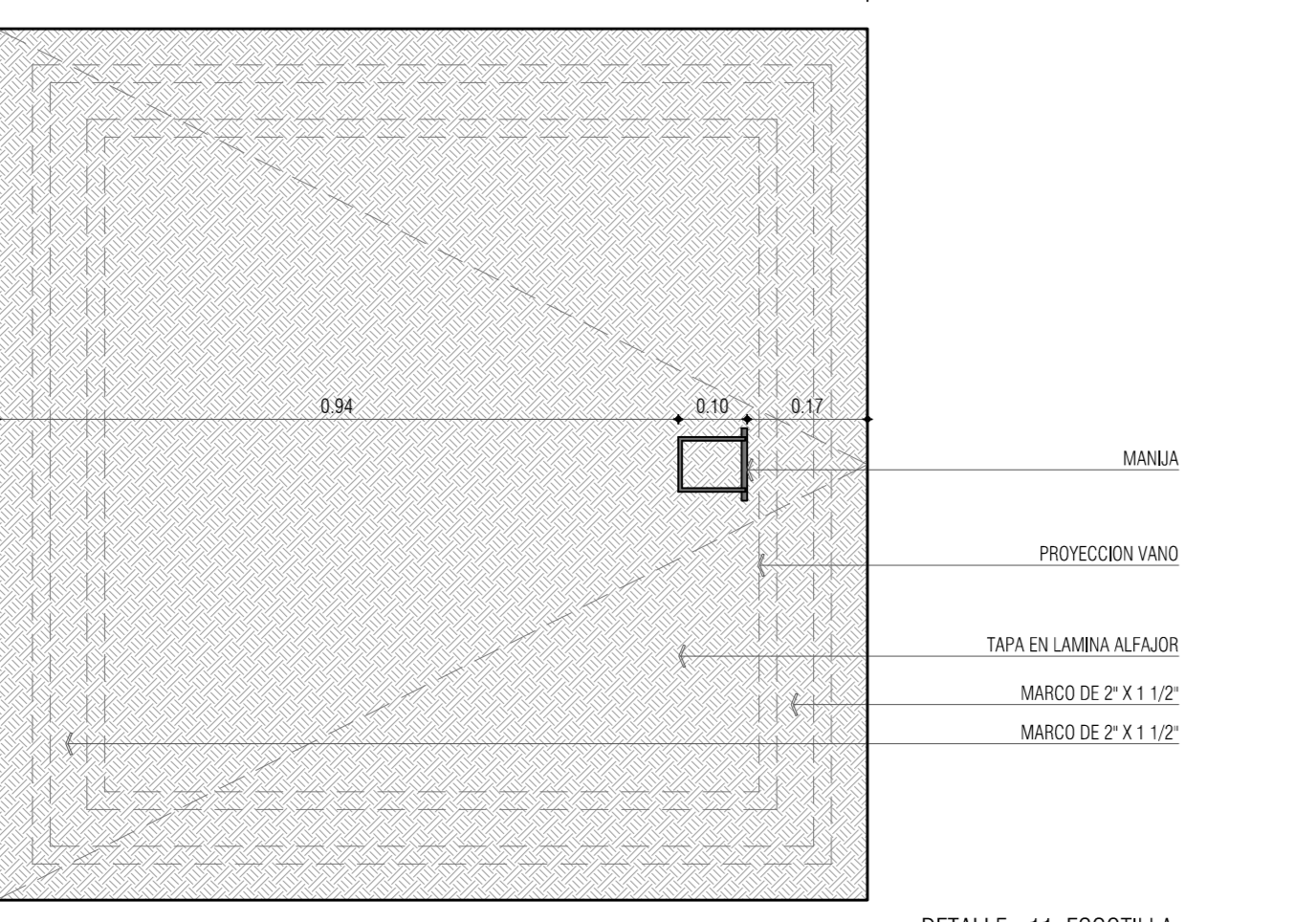

DETALLE 11 - ESCOTILLA PLANTA ESC 1\_10

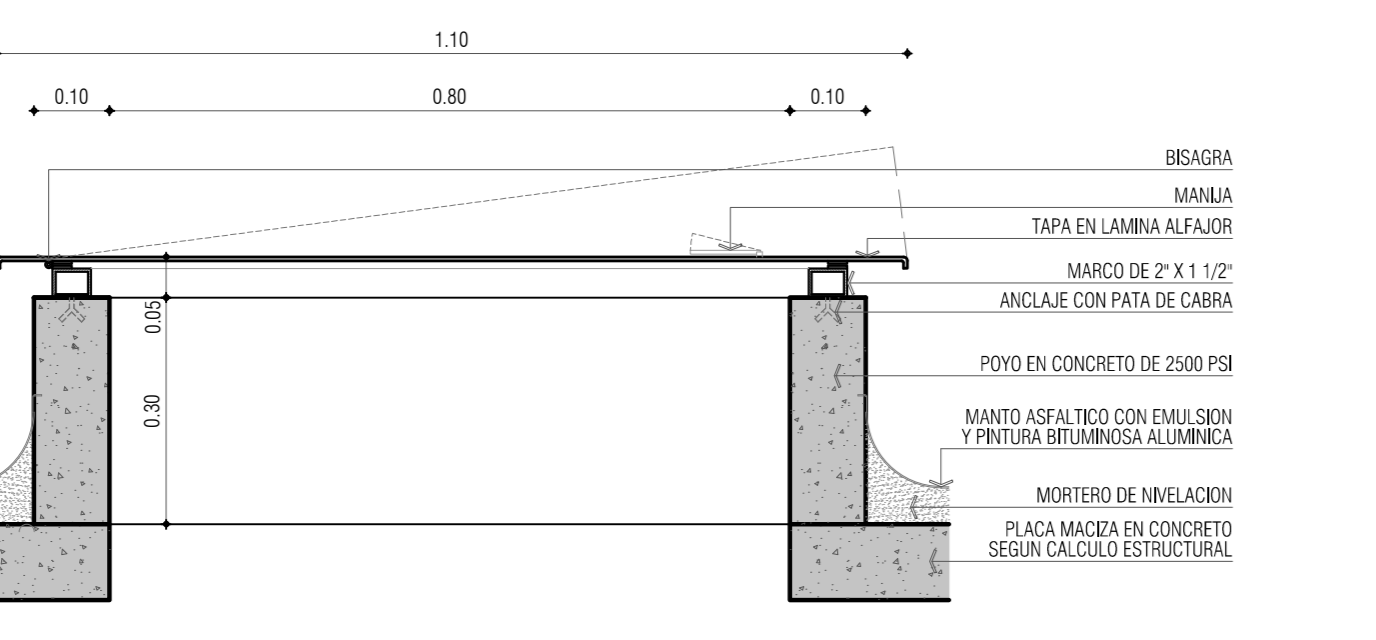

DETALLE 11 - ESCOTILLA CORTE ESC 1\_10

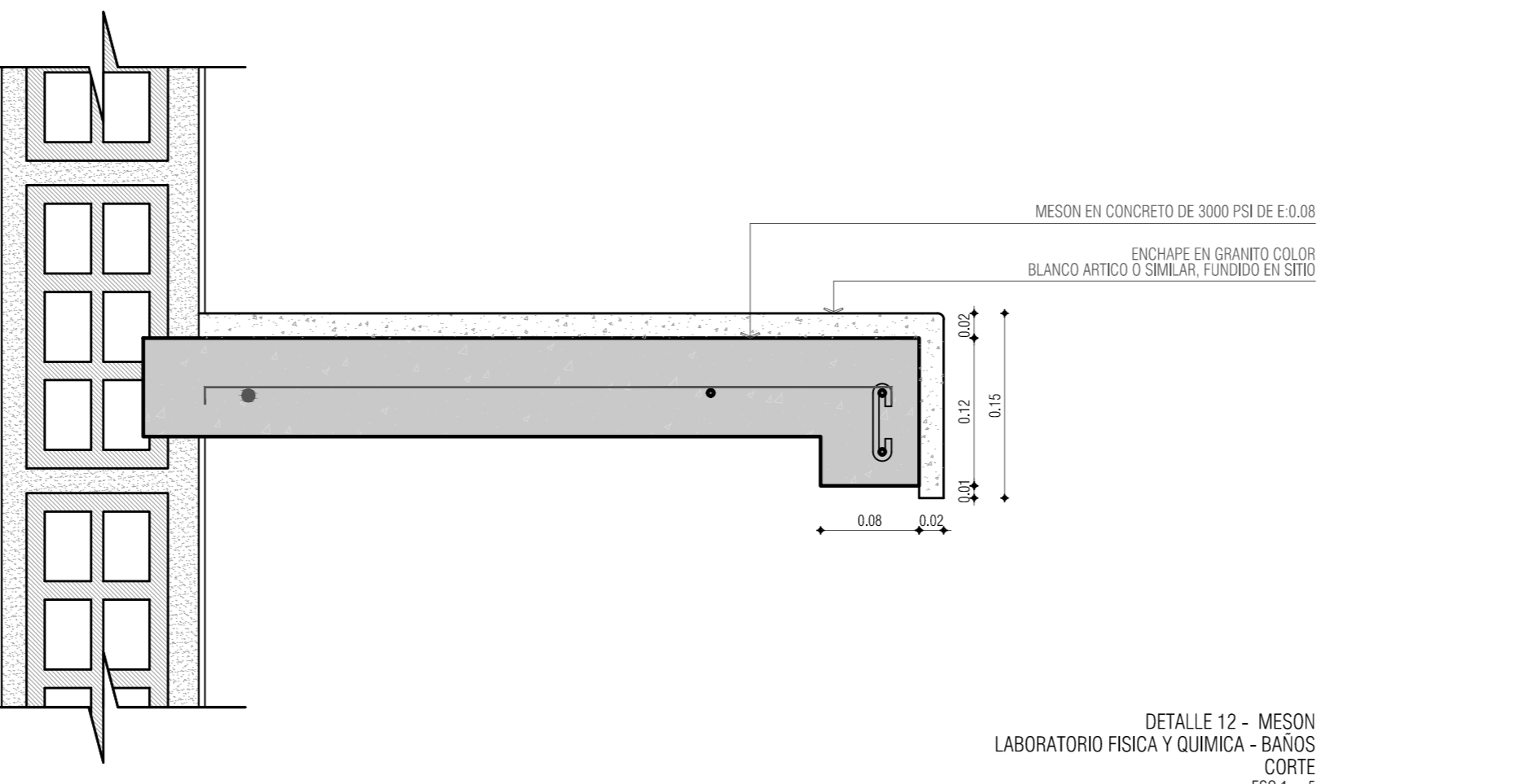

DETALLE 12 - MESÓN LABORATORIO FÍSICA Y QUÍMICA - BANDO CORTE ESC 1\_5

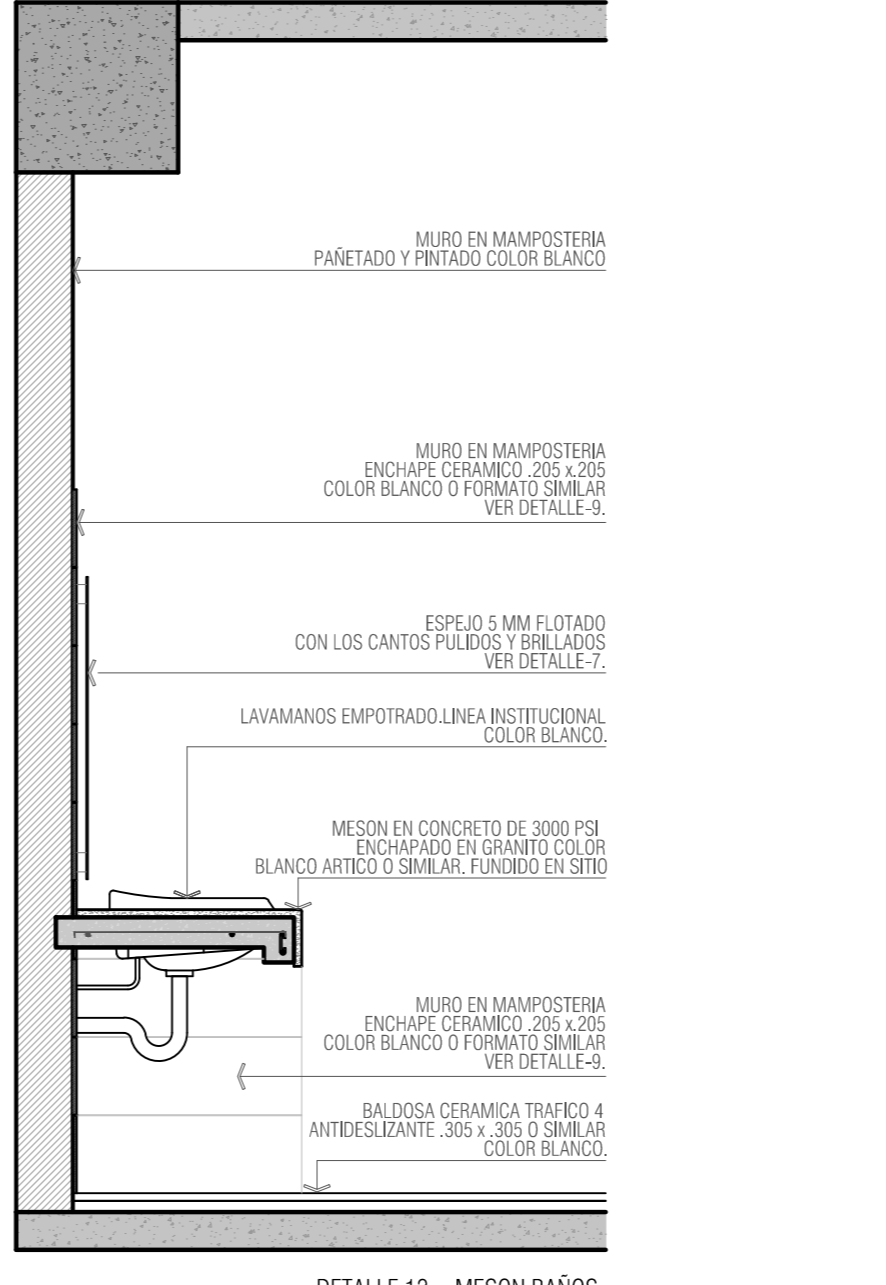

DETALLE 12 - MESÓN BAÑOS LABORATORIO CORTE ESC 1\_20

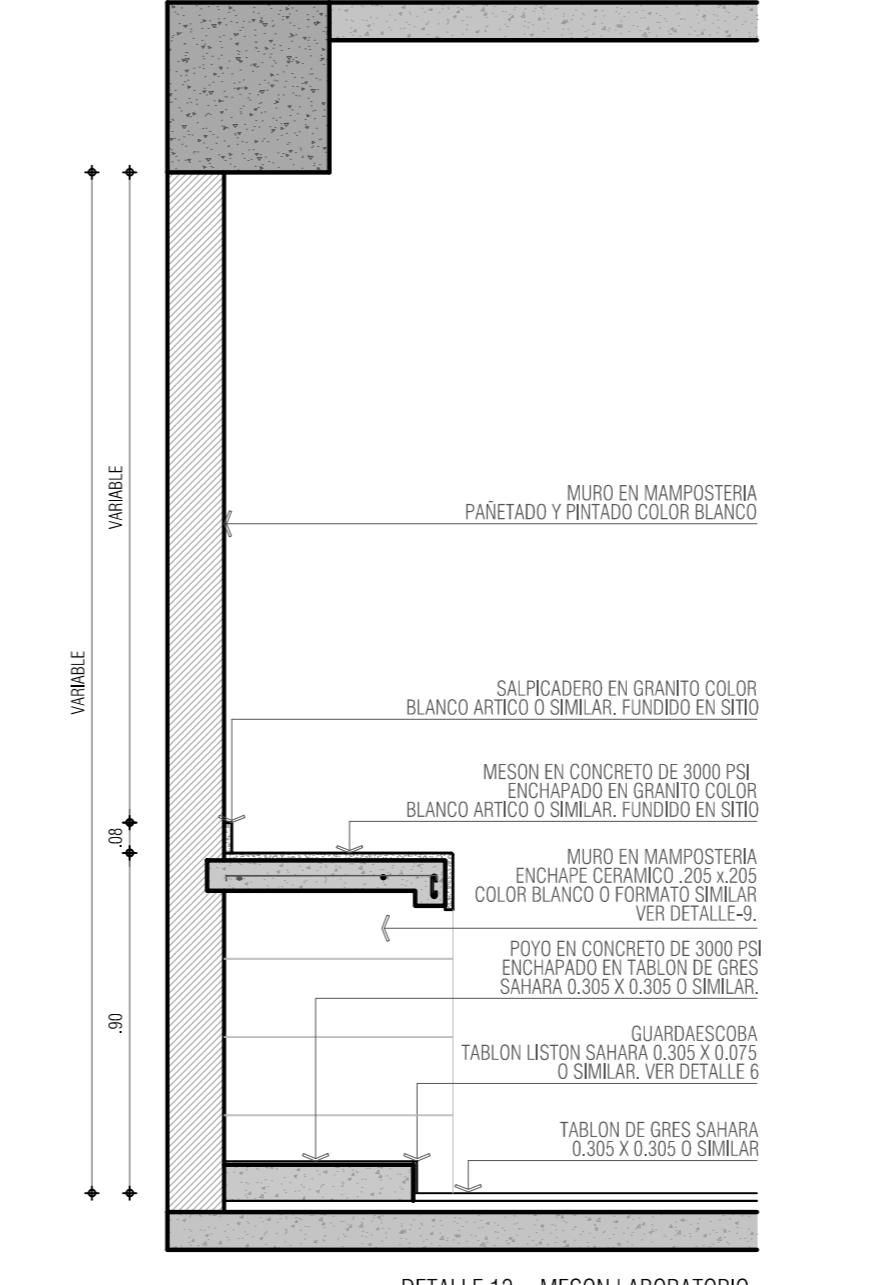

DETALLE 12 - MESÓN LABORATORIO ALZADO ESC 1\_20

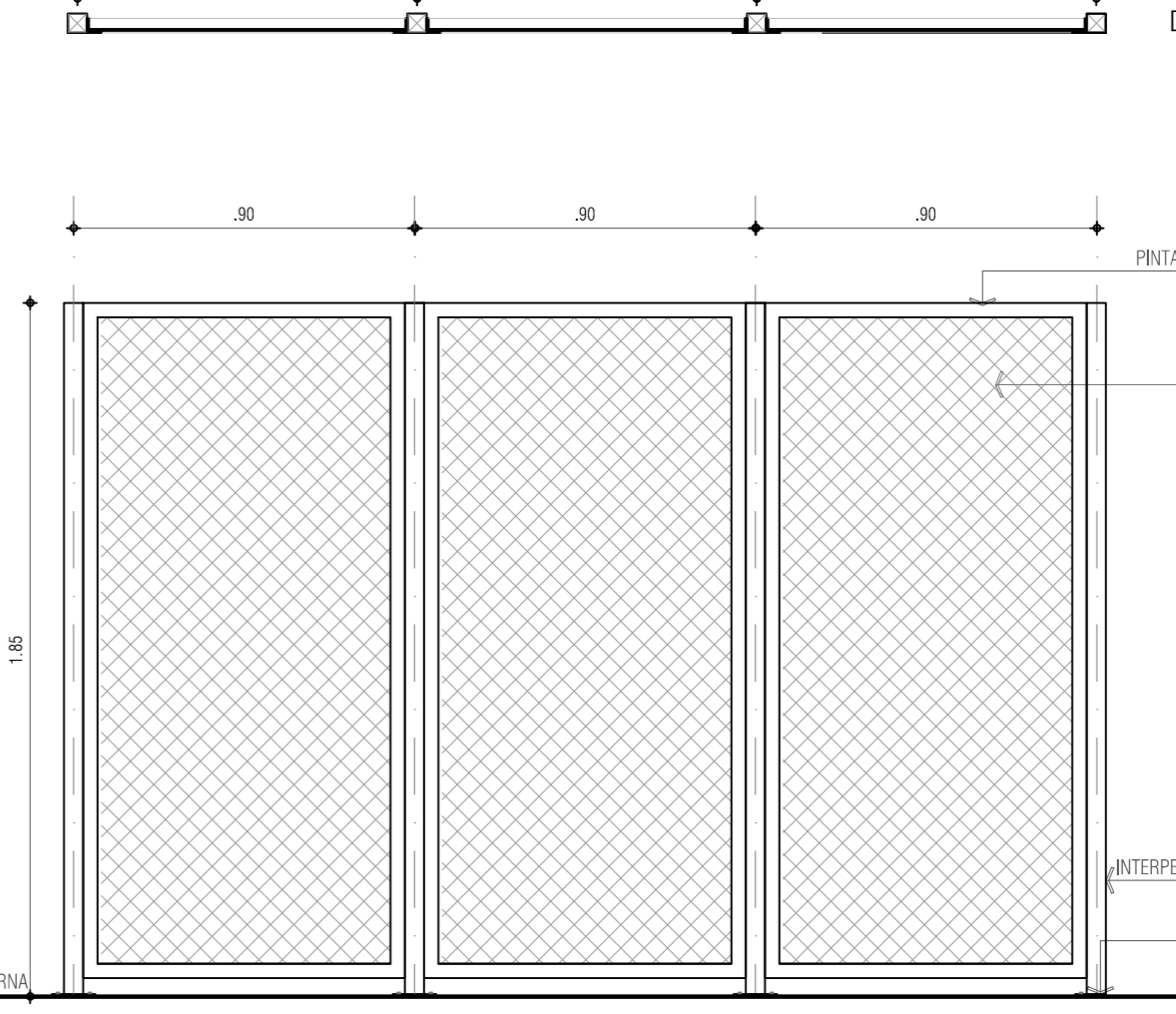

DETALLE 15 - CERRAMIENTO TANQUE ALZADO ESC 1\_20

ESCALA: FECHA:  
 INDICADA FEBRERO 2017

PLANO No. DE 12  
**P-70-C - A-501** 12