

MODULO A

Espacio 9 P14
TP1N

Vano Existente

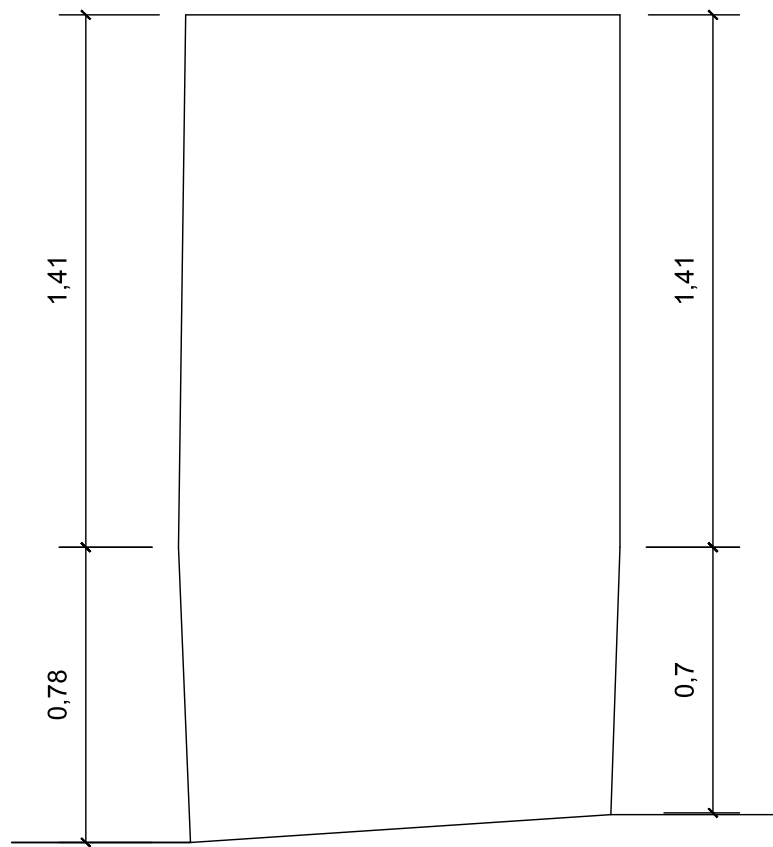

Puerta

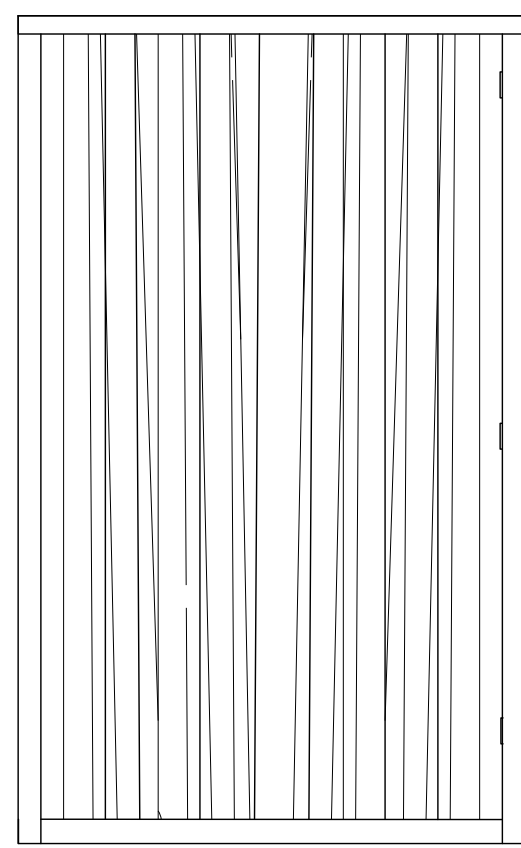

Vano Propuesto

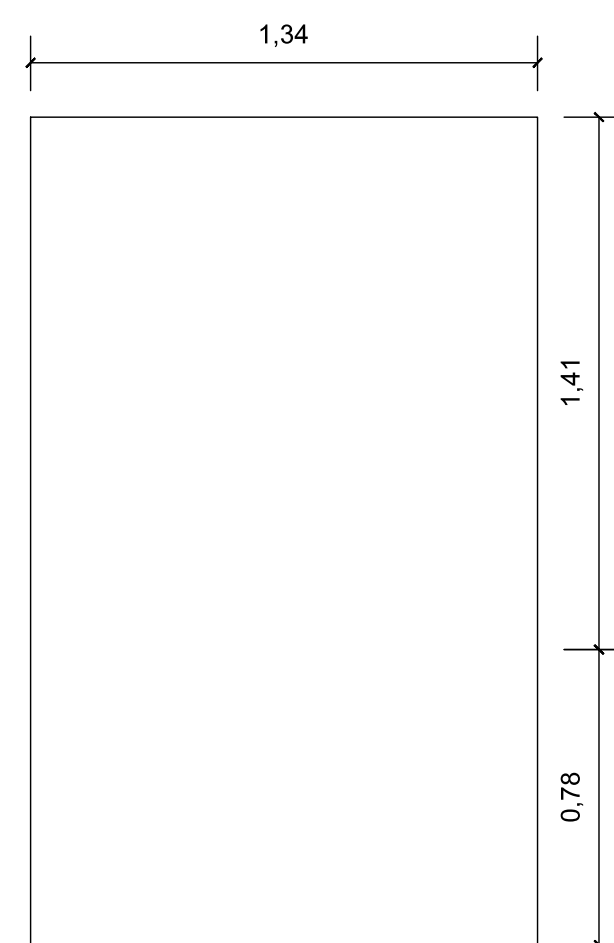

Espacio 9 P15
TP1N

Vano Existente

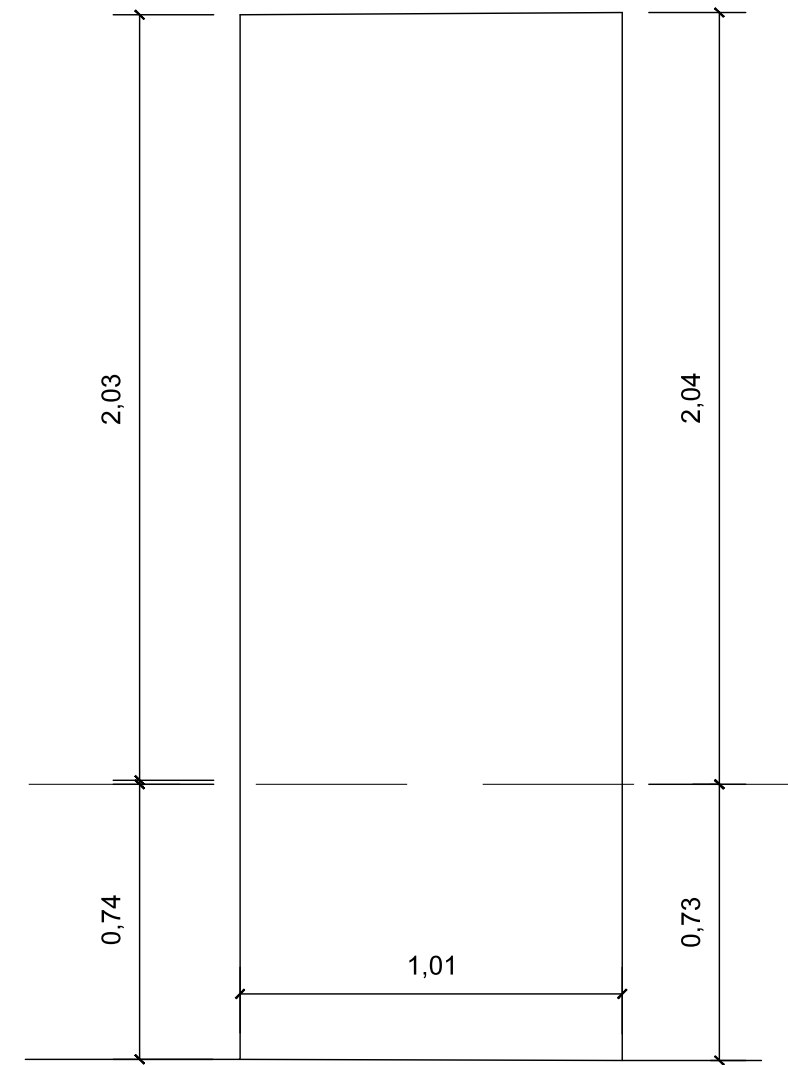

Puerta

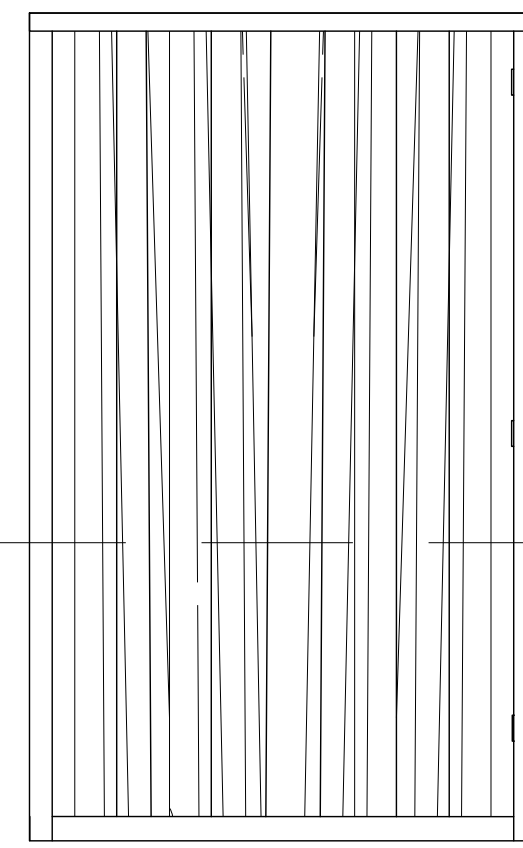

Vano Propuesto

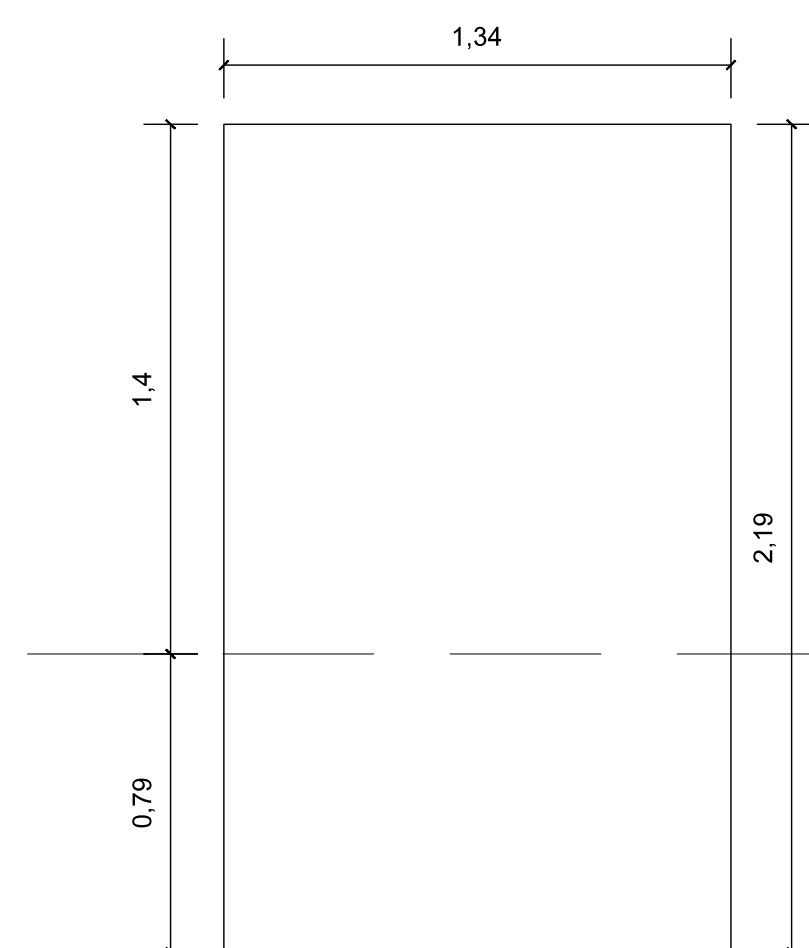

Espacio 10 P16-L16
PR

Vano Existente

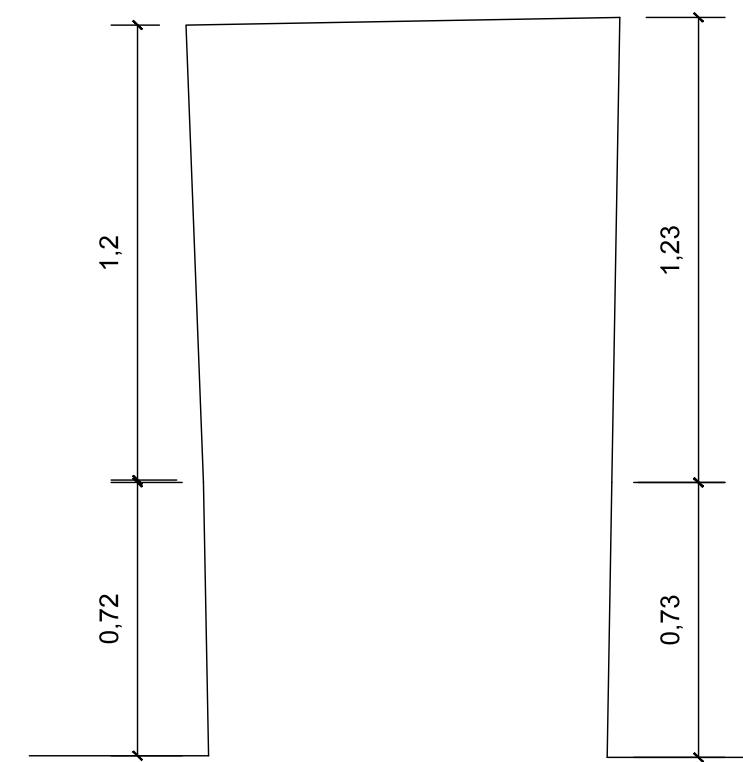

Puerta

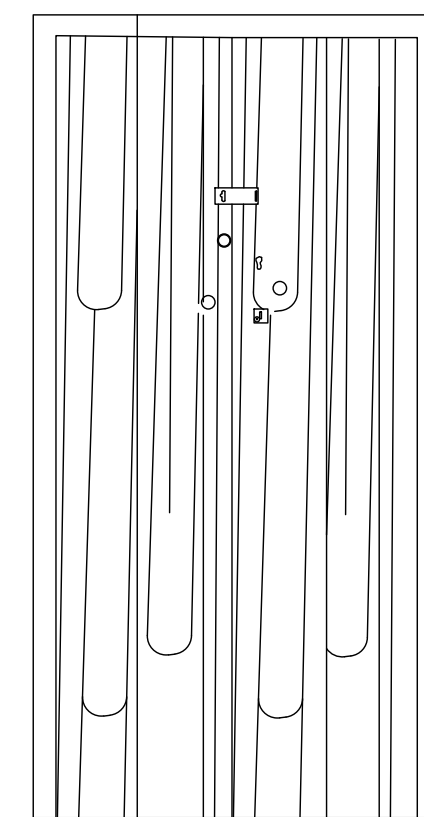

Vano Propuesto

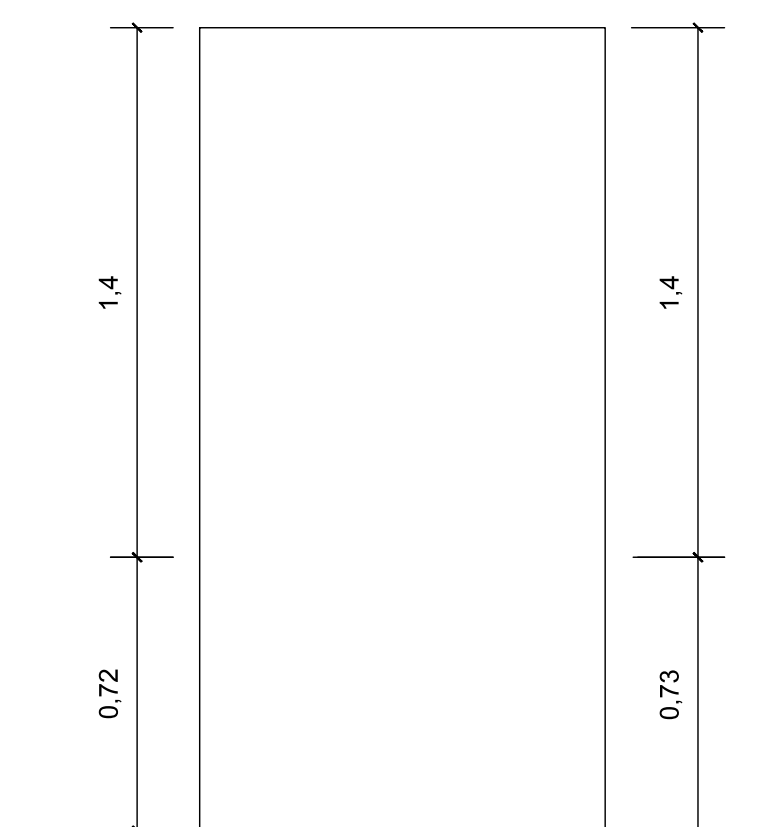

Espacio 11 P17
PR

Vano Existente

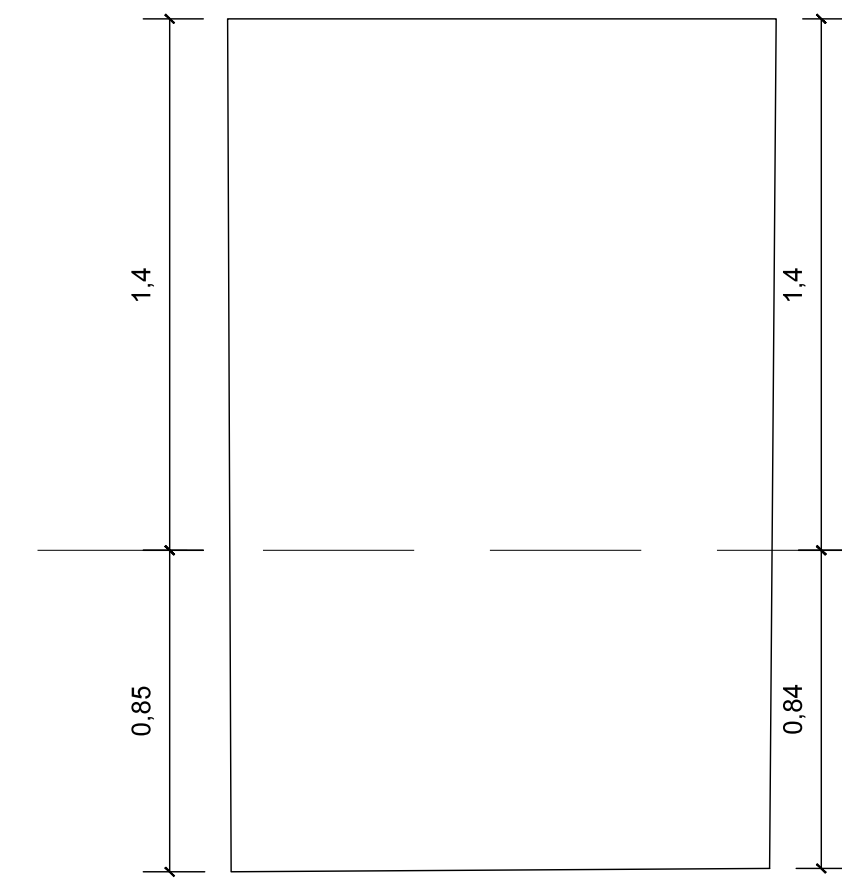

Puerta

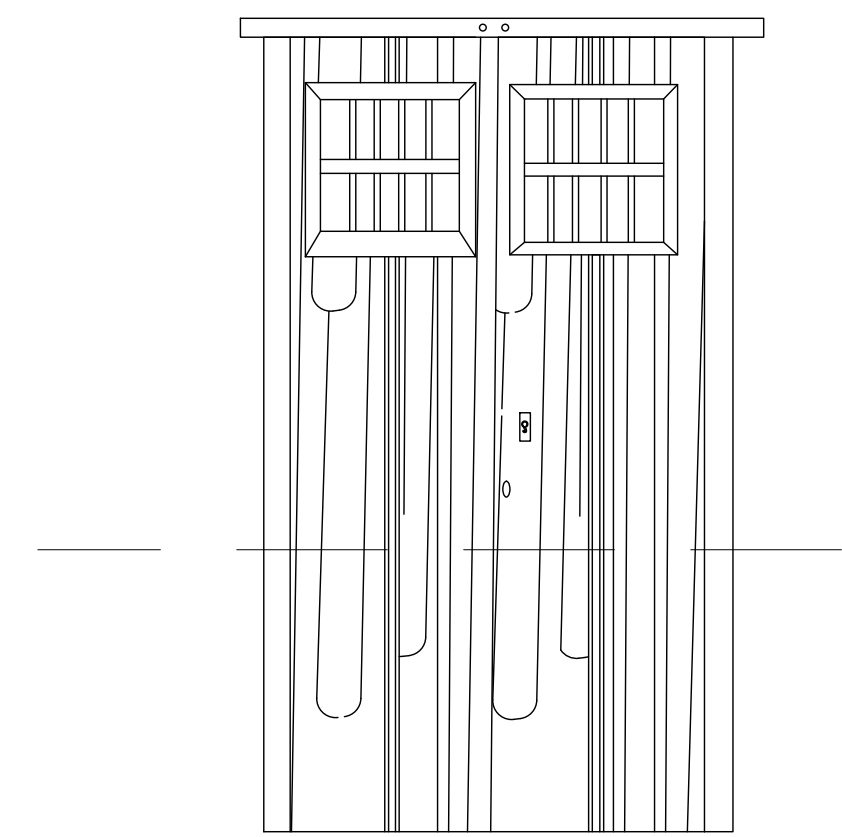

Vano Propuesto

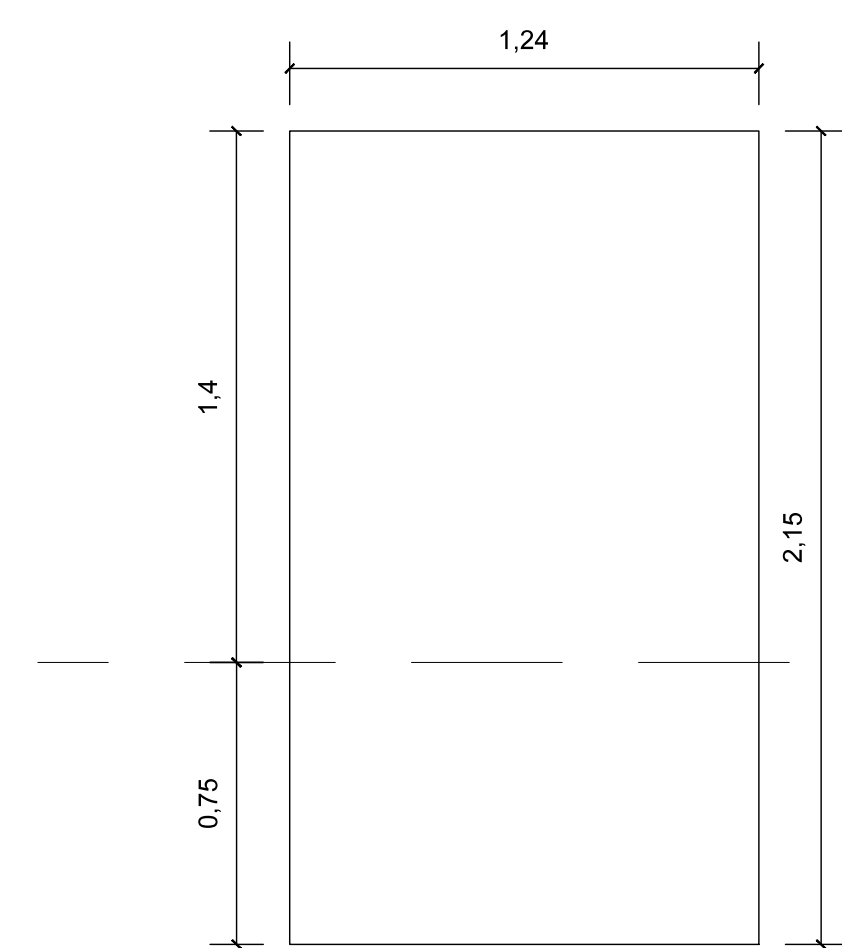

Espacio 12 P34-L20
PR

Puerta

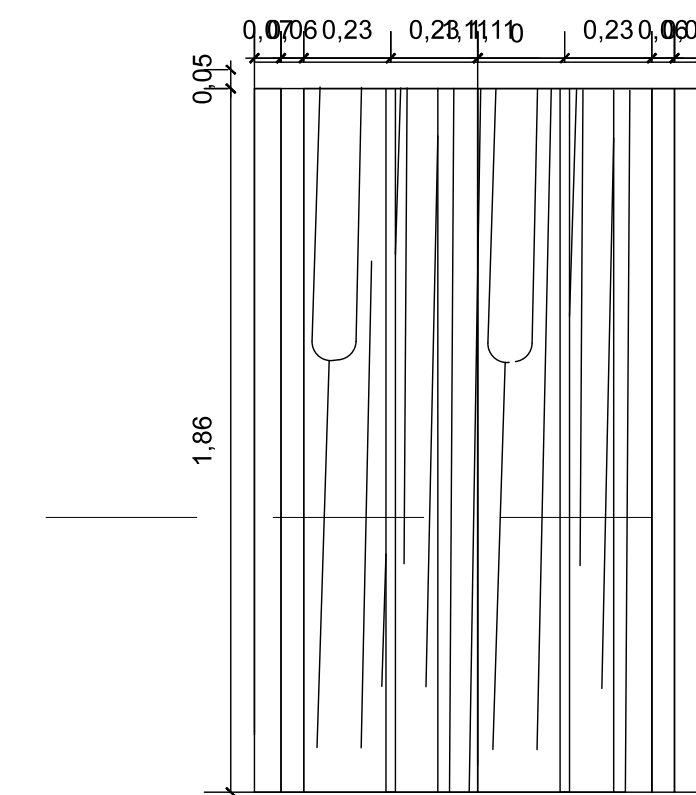
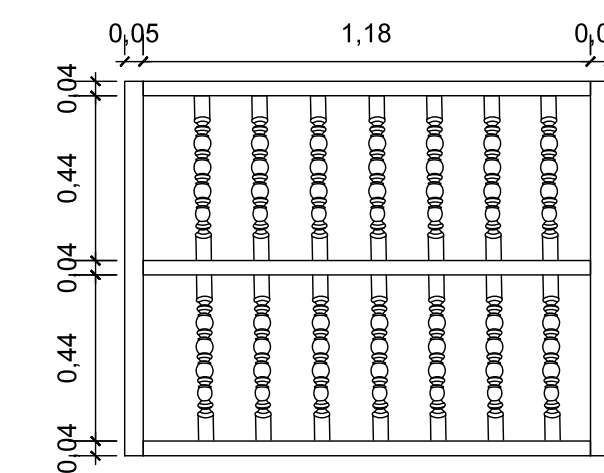

Espacio 10 V3
TV1N

Vano Existente

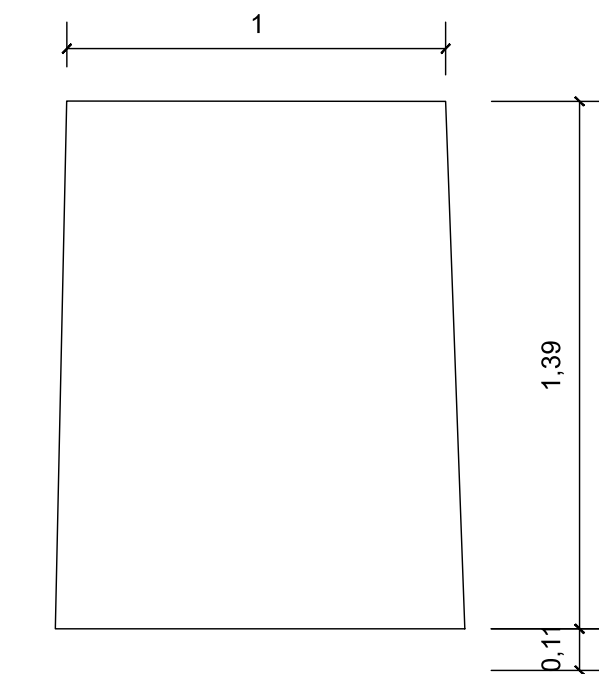

Ventana

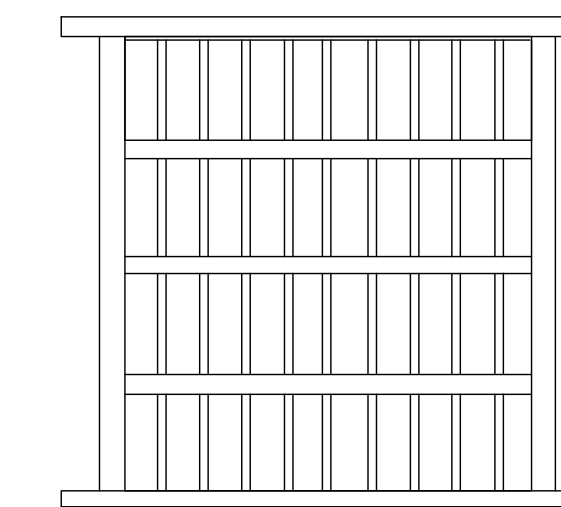

Vano Propuesto

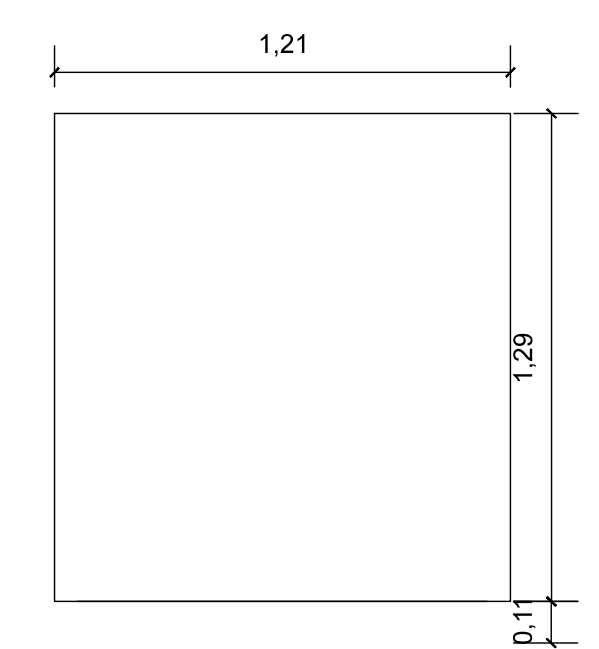

TP3B= Tipología de puerta # buen estado
LPR = Levantamiento # Restaurado
TP1N= Tipología de puerta 1 Nueva
TV1B= Tipología de ventana # buen estado
TV1N= Tipología de puerta # buen estado
TV2N= Tipología de Ventana 2 Nueva
PR = Puerta Existente Restaurada

PLUMBAS	PLUMBAS
1	1
2	2
3	3
4	4
5	5
6	6
7	7
8	8
9	9
10	10
11	11
12	12
13	13
14	14
15	15
16	16
17	17
18	18
19	19
20	20
21	21
22	22
23	23
24	24
25	25
26	26
27	27
28	28
29	29
30	30
31	31
32	32
33	33
34	34
35	35
36	36
37	37
38	38
39	39
40	40
41	41
42	42
43	43
44	44
45	45
46	46
47	47
48	48
49	49
50	50

BOLETIN DE ESTUDIO
ARQUITECTO RESTAURADOR JORGE ENRIQUE MARTINEZ FONSECA
COORDINADOR DE LOS ESTUDIOS
ARQUITECTO RESTAURADOR JORGE ENRIQUE MARTINEZ FONSECA
ESPACIO 10 V3

SECRETARIA DE CULTURA
ARQUITECTO RESTAURADOR JORGE ENRIQUE MARTINEZ FONSECA
CONSEJERO
ARQUITECTO RESTAURADOR JORGE ENRIQUE MARTINEZ FONSECA
CONTRATANTE
MINISTERIO DE CULTURA

PROYECTO ARQUITECTONICO CASONA
CANTINERIA PROYECTA
ESCALA: 1:20
FECHA: 10/10/2013

CONTRATO 2109 DE 2013
Objeto: Elaborar los estudios técnicos, el proyecto de adecuación funcional y el proyecto de restauración integral de la Casona y del trapiche de la Hacienda Cañasgordas, localizada en Santiago de Cali, Valle del Cauca y declarada BICN.

