

ID	DESCRIPCION	CANT.
1	Rejilla Tipo Canasta Ø14" HD	3
2	Cono Rolado de Lamina A36 e=1/4" Ø14" xØ8" h=8"	3
3	Niple Ø250mm L=0.75 E. x E.	3
4	Codo Ø250mm x 90° Br. x E	7
5	Red. Excentrica Ø250 x 150mm Br. x Br.	3
6	Bomba Br. x Br.	3
7	Union de Desmontaje Ø100mm Br. x Br.	3
8	Red. Concentrica Ø250 x 100mm Br. x Br.	3
9	Válvula Mariposa Ø250mm Br. x Br.	5
10	Cheque Br. x Br.	3
11	Codo Ø250mm x 90° Br. x E	1
12	Tee Ø350 x Ø250mm Bridada	1
13	Niple Ø250mm L=1.34 E. x E	2
14	Red Ø350 x 250mm Bridada	1
15	Niple Ø250mm L=4.00 Bridado	1
16	Bombas de Vacío	2
17	Niple Ø350mm L=0.54 Br. x E	2
18	Codo 90° x Ø350mm E. x E.	2
19	Niple Ø350mm L=0.91 E. x E.	2
20	Codo 90° x Ø350mm B. x E.	2
21	Tubería Flexible L=19.80 m.	1
22	Tubería Flexible L=18.00 m.	1
23	Codo 90° x Ø350mm Br. x Br.	2
24	Niple Ø350mm L=6.00 Br. x Br.	4
25	Niple Ø350mm L=4.60 Br. x Br.	1
26	Niple Ø350mm L=2.70 Br. x Br.	1
27	Pasamuro Ø350mm L=0.50 Br. x Br.	4
28	Tee Ø350mm x 100mm Br. x Br.	2
29	Red. Concentrica Ø100mm x50mm Br. x Br. Válvula Comp. y Ventosa Ø50mm Br. x Br.	2
30	Valvula Ø350mm	2
31	Codo 45° x Ø350mm Br. x Br.	2
32	Niple Ø350mm L=1.33 Br. x Br.	1
33	Niple Ø350mm L=1.40 Br. x Br.	1
34	Niple Ø350mm L=1.00 Br. x Br.	1
35	Red. Concentrica Ø350 x 400mm Br. x Br.	1
35	Tee Ø400mm x 350mm Br. x Br.	1
36	Tapa Caja Válvula 1.00 x 1.15	2

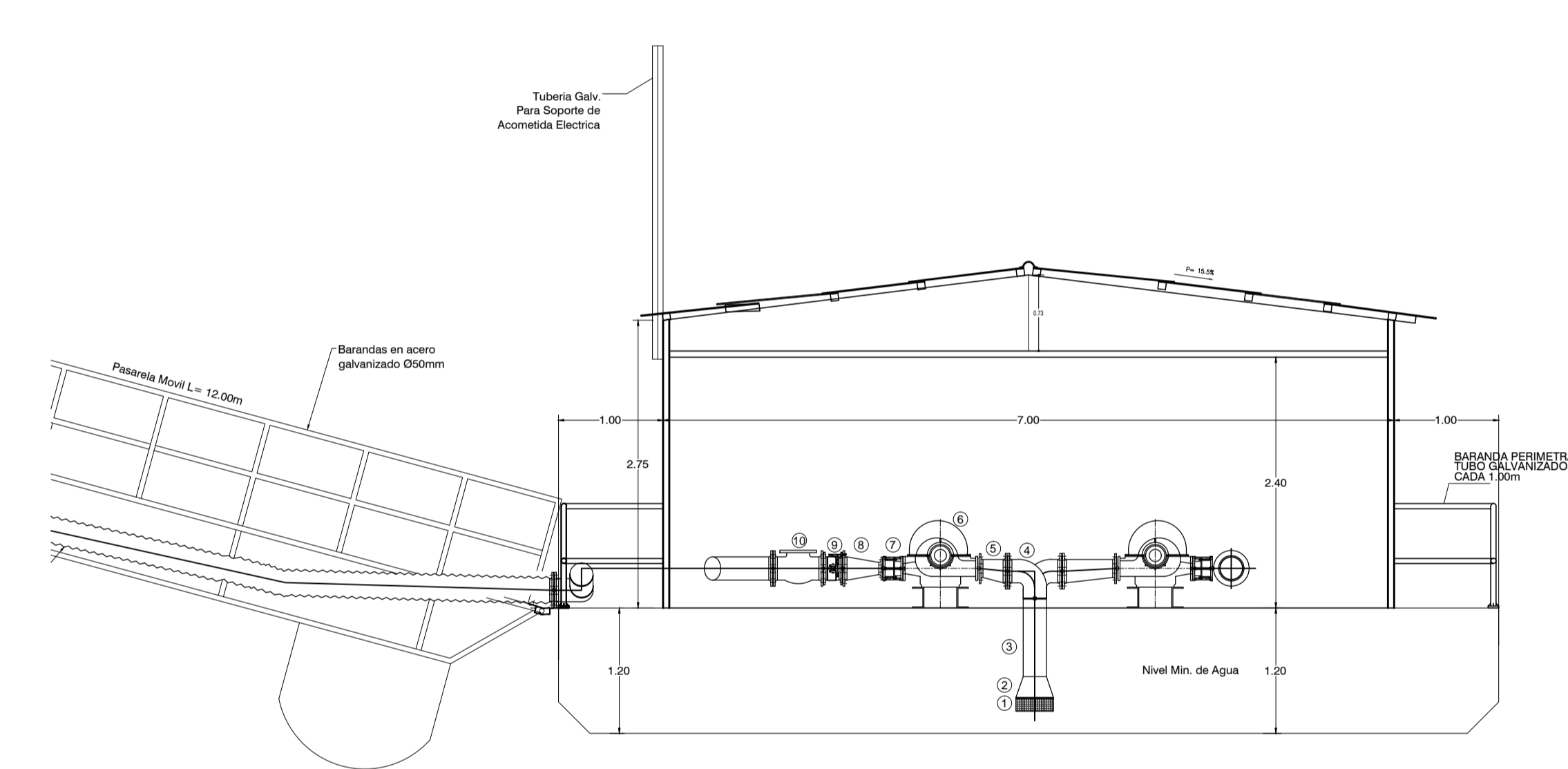

**SECCION BARCAZA**  
ESC: 1/50

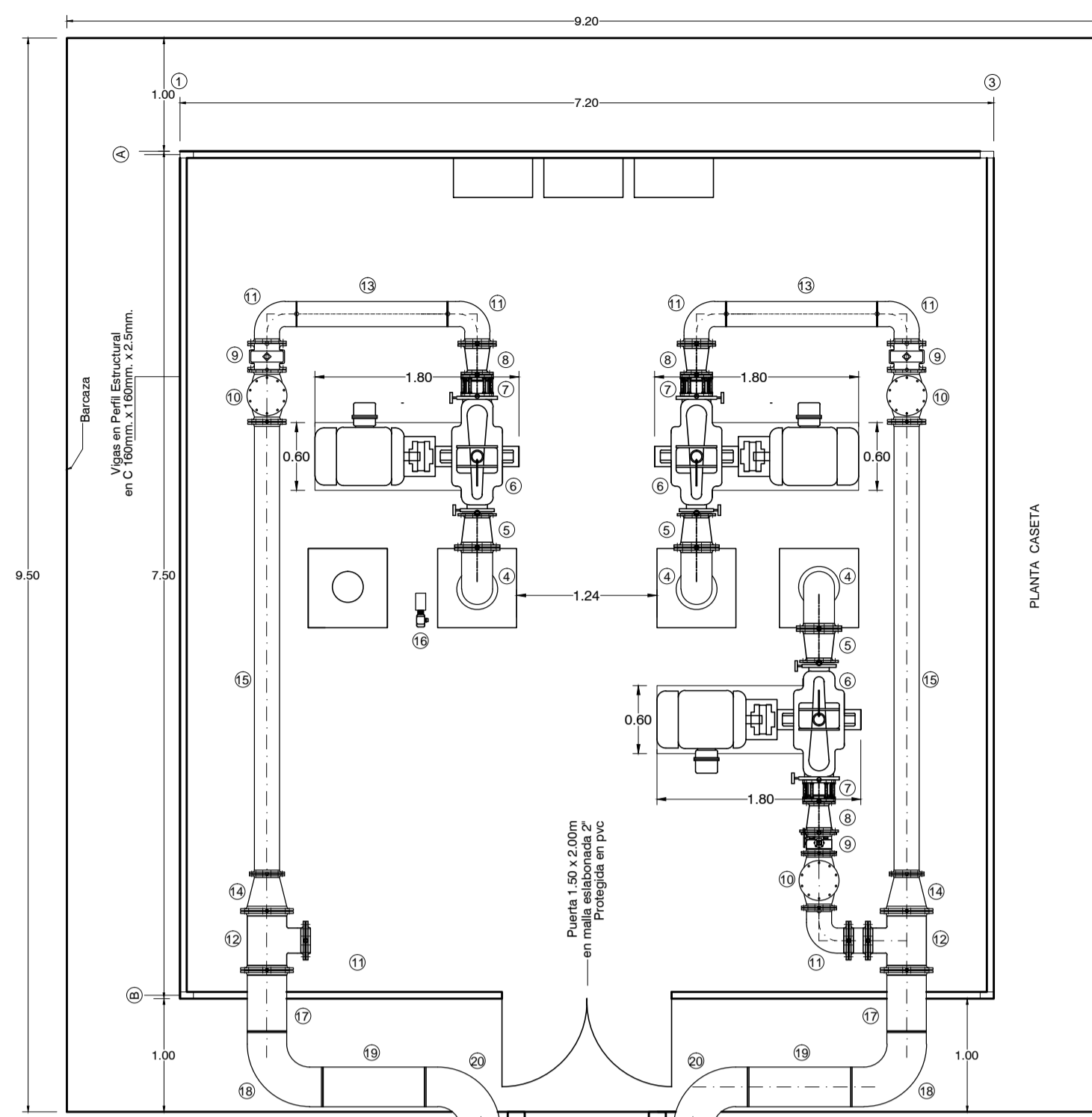
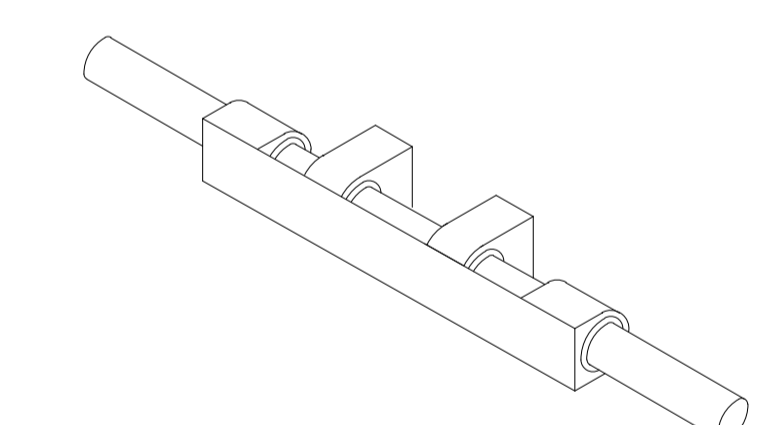

**DETALLE DE PIVOTE**  
ESC: 1/25

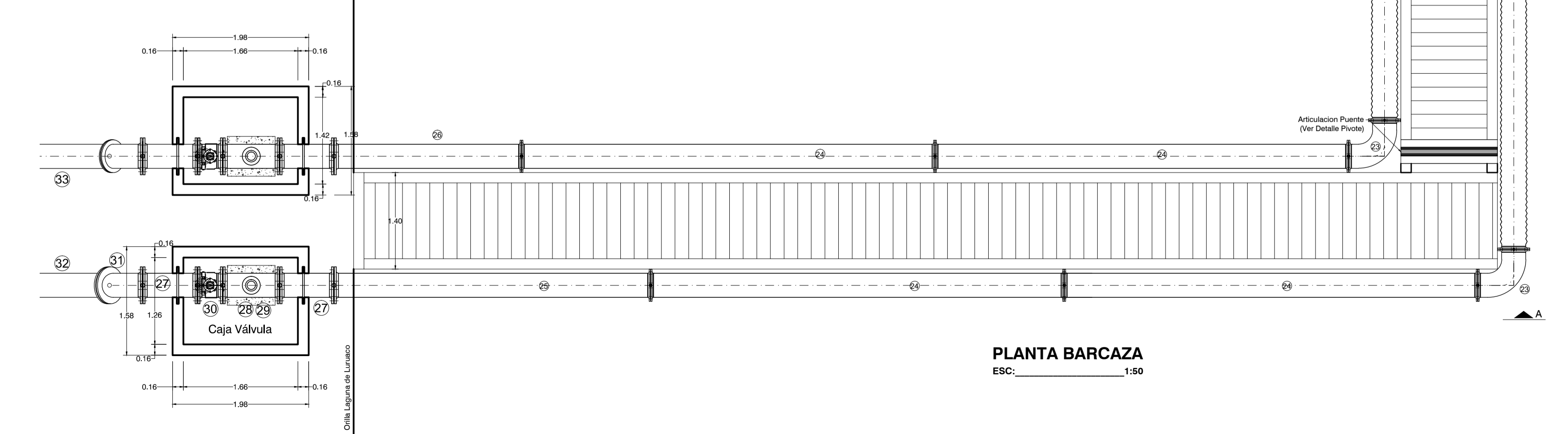

**PLANTA BARCAZA**  
ESC: 1/50

EMPRESA: Triple A S.A. E.S.P. GERENCIA DE PLANEACION

PROYECTO: REUBICACION DE BOCATOMA Y ADUCCION DE LA PTAP DE LURUACO DEPARTAMENTO DEL ATLANTICO

CONTIENE: CAPTACION FLOTANTE BARCAZA, PASARELA Y DETALLES

LOCALIZACION: MUNICIPIO DE LURUACO DEPARTAMENTO DEL ATLANTICO

PLANTA DISEÑADA POR: LUIS AYCARDI DONADO P16-0050 AC-23-AD-01-RO.dwg

LAYOUT: BARCAZA

ESCALA: 1/50 FECHA: 15-04-2016

TIPO DE PLANO: AC PLANO: 1/3

APROBADO POR: LUIS AYCARDI DONADO MATRICULA N°: 0820238083 ATL FIRMA:

REVISADO POR: LUIS AYCARDI DONADO MATRICULA N°: 0820238083 ATL FIRMA:

DISEÑO POR: DANNY SANTOS MATRICULA N°: 1320218796 Biv. FIRMA:

VERIFICADO POR: ALEJANDRO MERCADO MATRICULA N°: 08202089208 ATL FIRMA:

DIGITALIZADO:

LEVANTAMIENTO TOPOGRAFICO: CARTERA N°:

ESCALA DE PLOTEADO: 1000 - 1000 TAMAÑO DE PAPEL: 666 x 910mm

OBSERVACION: Este plano ha sido desarrollado por medios electrónicos y tanto su diseño como su dibujo, tienen derechos reservados de autor. No se permite su reproducción total o parcial.

IMPRESO POR: SMARTINEXIA FECHA DE IMPRESION: 30.08.2016 FECHA DE GUARDADO: 30 agosto 2016

MODIFICACION N°: FECHA MOD: MODIFICADO POR: RESUMEN DE CAMBIOS

MODIFICACION N°: FECHA MOD: MODIFICADO POR: RESUMEN DE CAMBIOS

MODIFICACION N°: FECHA MOD: MODIFICADO POR: RESUMEN DE CAMBIOS

MODIFICACION N°: FECHA MOD: MODIFICADO POR: RESUMEN DE CAMBIOS

MODIFICACION N°: FECHA MOD: MODIFICADO POR: RESUMEN DE CAMBIOS

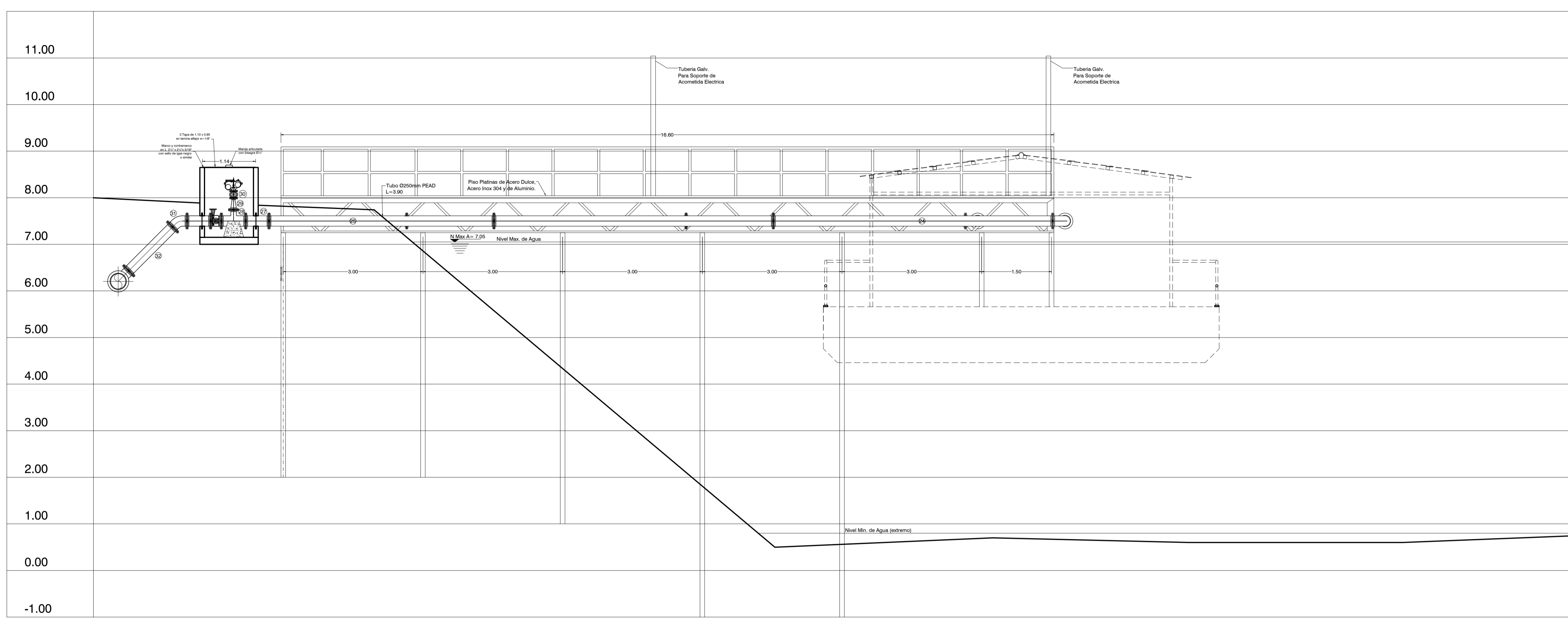

**SECCION A - A**  
 ESC: **1:50**

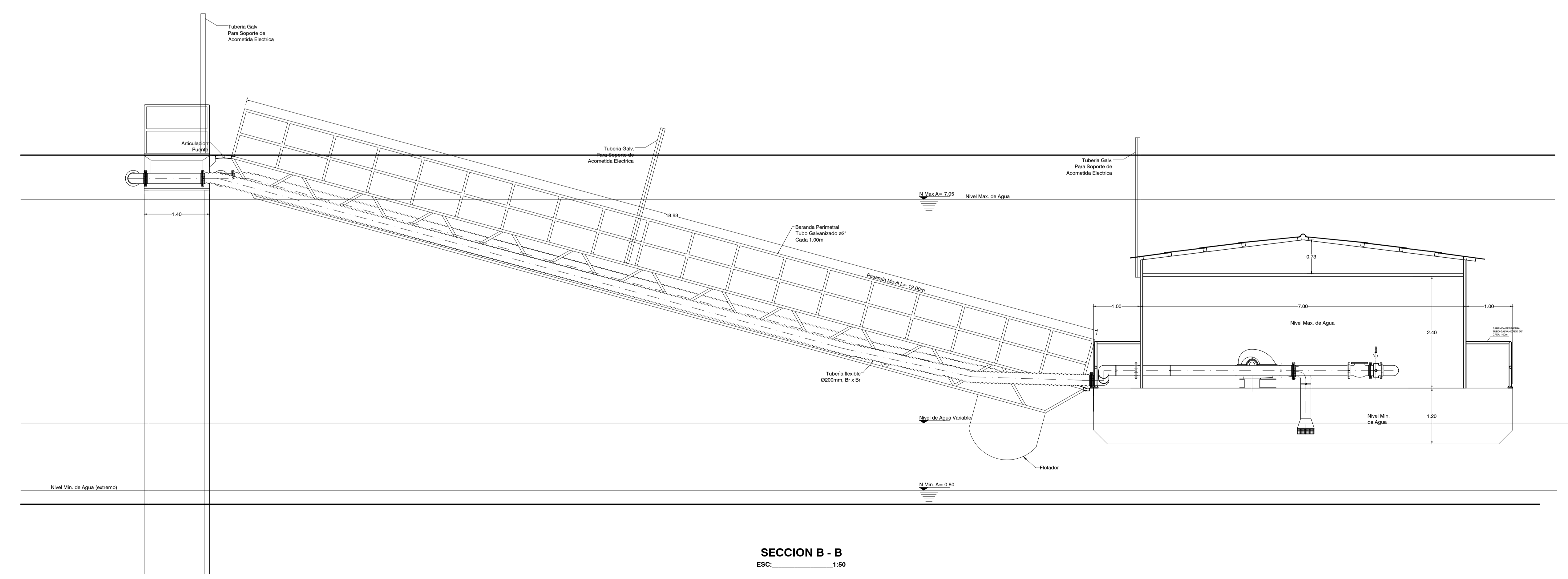

**SECCION B - B**  
 ESC: **1:50**

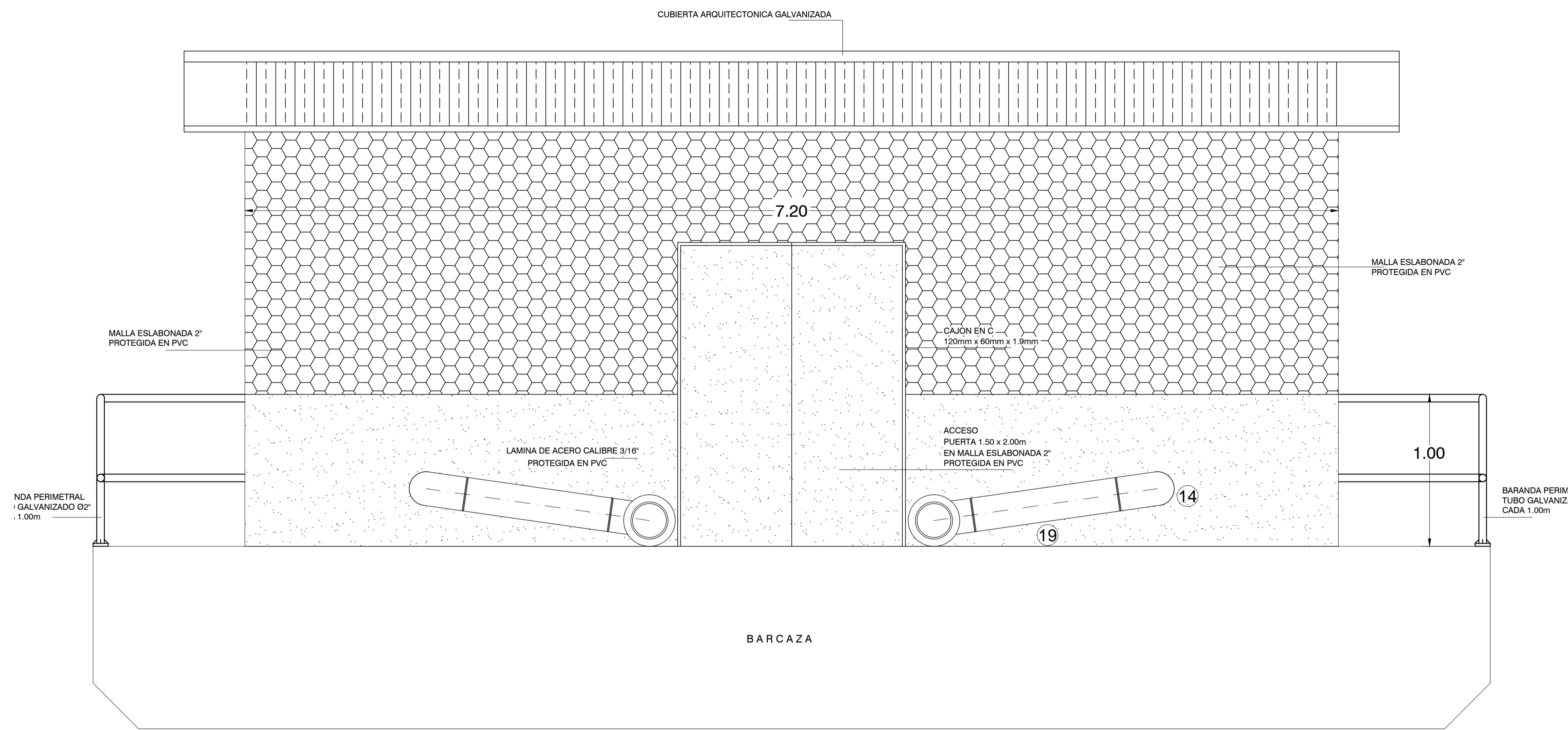

**FACHADA PRINCIPAL**  
 ESC: 1:20

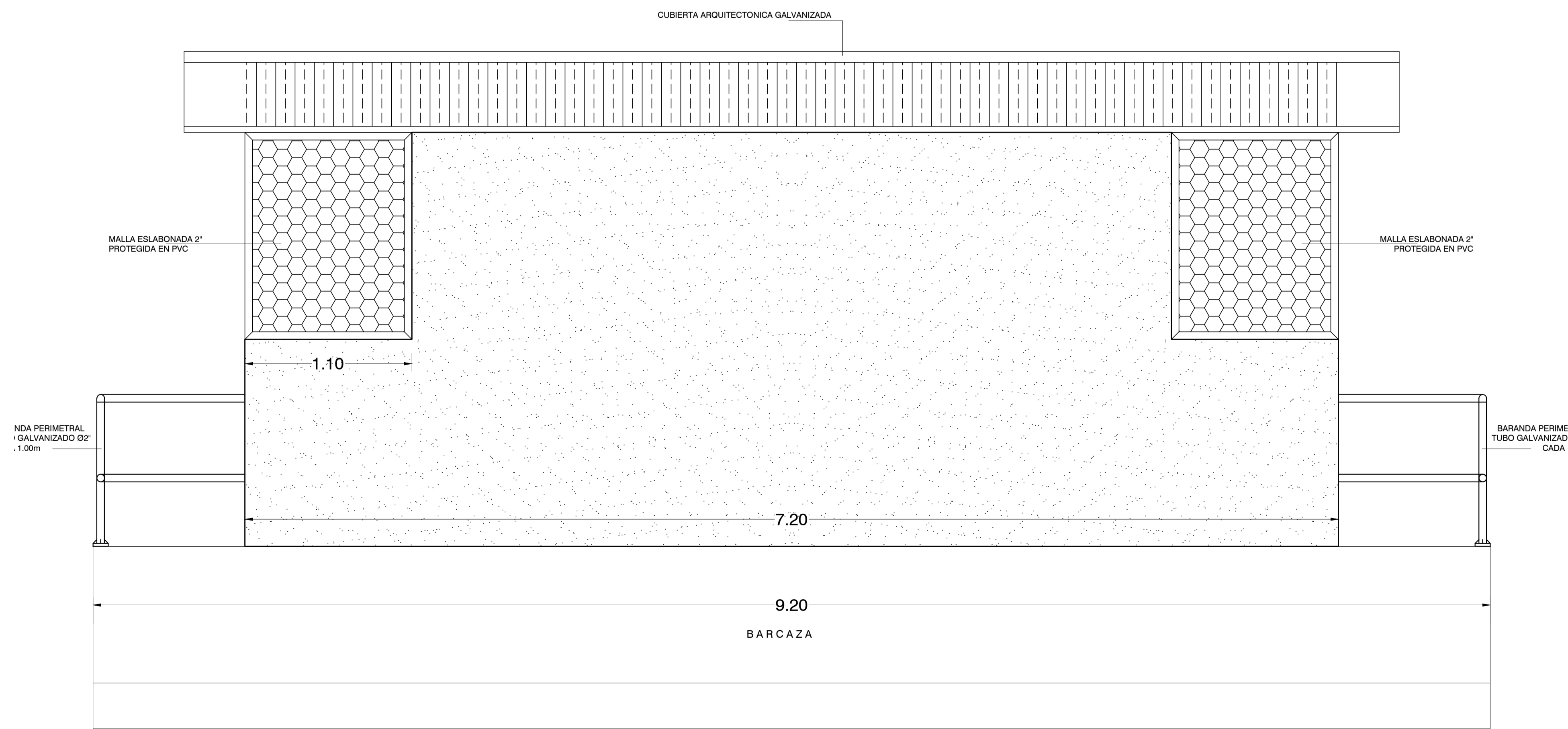

**FACHADA POSTERIOR**  
 ESC: 1:20