

Planta

Cuadro de áreas		
Ducha y sanitario	m ²	2,5198
Lavamanos y acceso	m ²	1,3702
Lavadero y área de trabajo	m ²	0,96
Total	m²	4,85



Imagen de referencia 01

- 01 Ladrillo estructural (12 x 24 x 6.5cm), color blanco sahara o similar, acabado exterior a la vista (borde rehundido), acabado interior enchape blanco (20.5 x 20.5cm), h:1.80m
 - 02 Ladrillo estructural (12 x 24 x 6.5cm), color blanco sahara o similar, acabado dos caras a la vista (borde rehundido).
 - 03 Ladrillo estructural (12 x 24 x 6.5cm), color terracota claro o similar, acabado exterior a la vista, acabado interior enchape blanco (20.5 x 20.5cm) o similar, h:1.80m.
 - 04 Piso concreto esmaltado.
 - 05 Cubierta en fibrocemento.
 - 06 Ventanas metálicas COLD ROLLED, calibre 20 de 1,23 m x 0,33 m, con pintura anticorrosiva, vidrio opalizado e: 4mm.
 - 07 Sanitario de descarga variable, color blanco o similar.
 - 08 Lavamanos de pedestal, color blanco.
 - 09 Puerta metálica entamborada en lámina COLD ROLLED calibre 20 de 200 x 70cm.
 - 10 Ducha reundida 5cm, acabado en enchape blanco de 20.5 x 20.5cm , h:1.80m y piso enchape blanco de 20.5 x 20.5cm o similar
 - 11 Lavadero prefabricado con tanque y tapa de 60x80x80cm. (instalación opcional)
 - 12 Ladrillo calado marco (12 x 20 x 20cm), color terracota o similar.
 - 13 Ladrillo estructural (12 x 24 x 6.5cm), color terracota claro o similar, acabado dos caras a la vista.
 - 14 Tanque plastico de almacenamiento con capacidad 500Lts.
 - 15 Losa en concreto impermeabilizado e:10cm.
 - 16 Canal en pvc con filtro de limpieza, color blanco, desague directo al tanque del lavadero.
 - 17 Barra recta de 60cm en acero inoxidable (instalación según requerimiento del beneficiario)
 - 18 Correa metálica, especificaciones según planos estructurales
- Nota:
Todas las dimensiones estan expresadas en metros

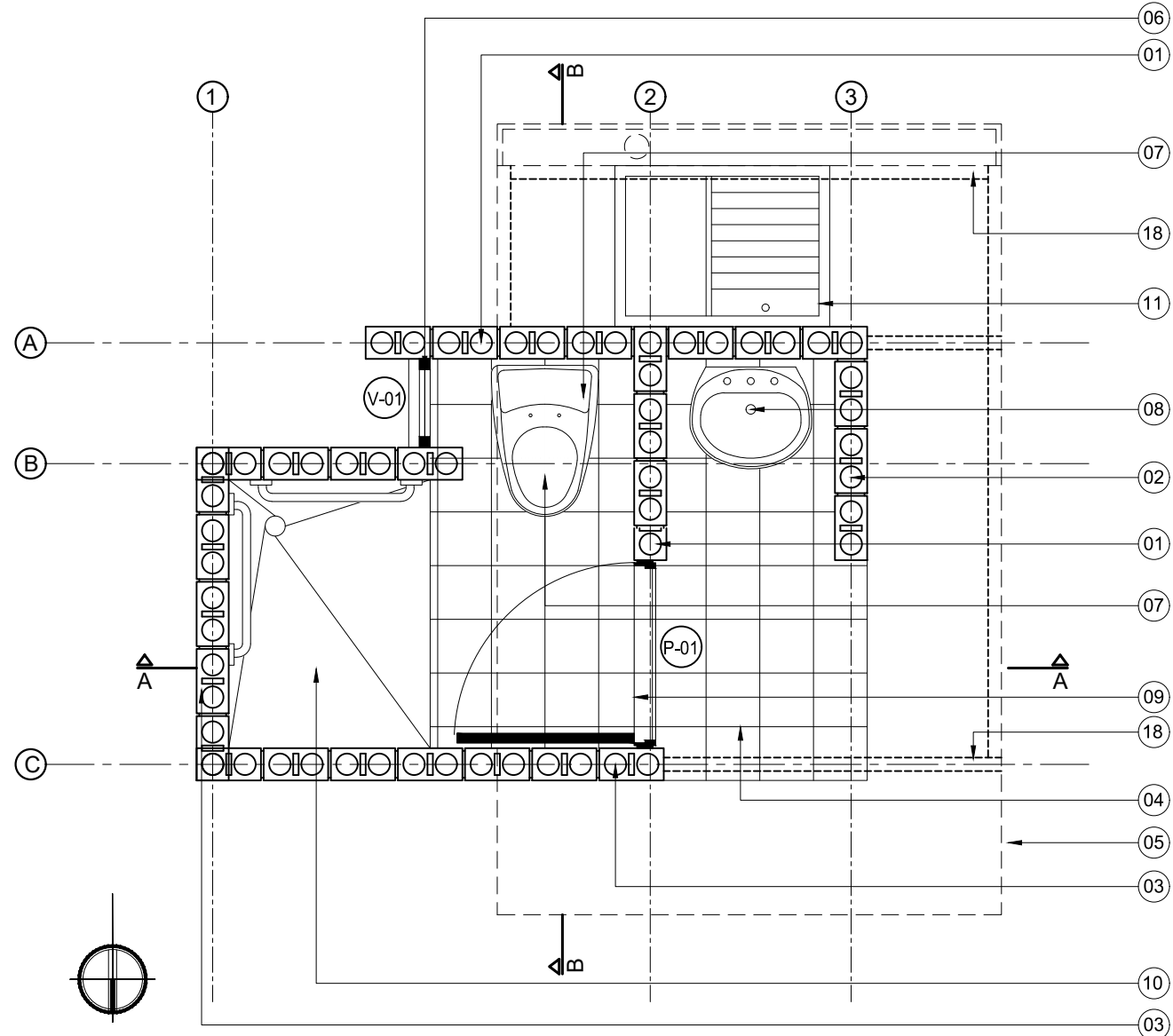

CO TO	A-001	A
CONTIENE	PLANTA ARQUITECTONICA GENERAL	FECHA DIC-2020
GERENCIA DE AGUA Y SANEAMIENTO BASICO	NO. DE PROYECTO	INDICADAS ARCHIVO
ESTUDIOS TECNICOS	DISEÑADORES CONSULTORIAS CONSULTANCY GROUP INGENIEROS CONSULTORES UNIDOS S.A. COORD. C. FERRERAS DE OBRAS 2015 ING. RAFAEL JAMES PASTOR 5389887	FECHA COPIA DIC-2021
PLANOS DE REFERENCIA	1. UN. SANITARIAS STE./A 2. UN. SANITARIAS ELE./A 3. UN. SANITARIAS HD./A	ARCHIVO DE REFERENCIA
FECHA	DIC-2020	
MODIFICACIONES	Emitido para Revisión	
MATERIALES		
CONVENCIONES	PROYECTO Nombre del Proyecto Dirección del Proyecto Sitio del Proyecto	
TERMINACIÓN DE LA IMPLEMENTACIÓN DE SOLUCIONES DE SANEAMIENTO BASICO RURAL PARA HUILA Y TOLIMA		
REVISOR	PLANO No.	CANT. No.
A	A-001	01
		03



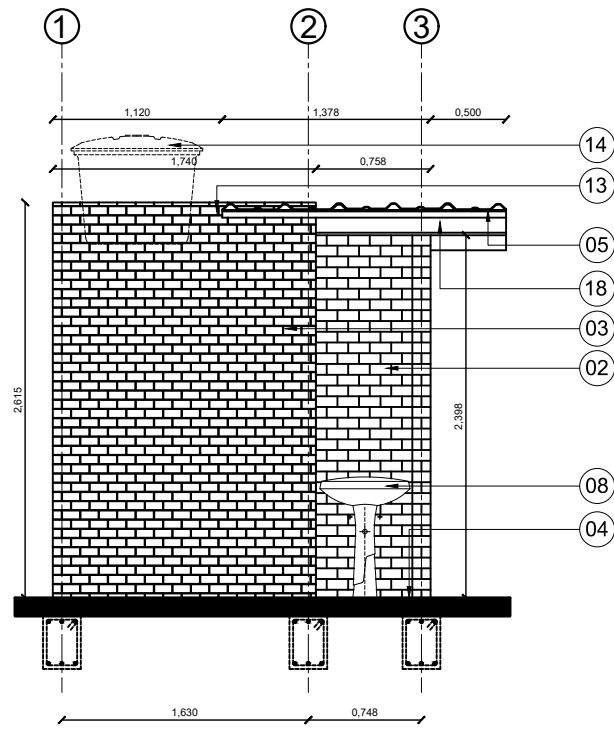

Fachada Norte

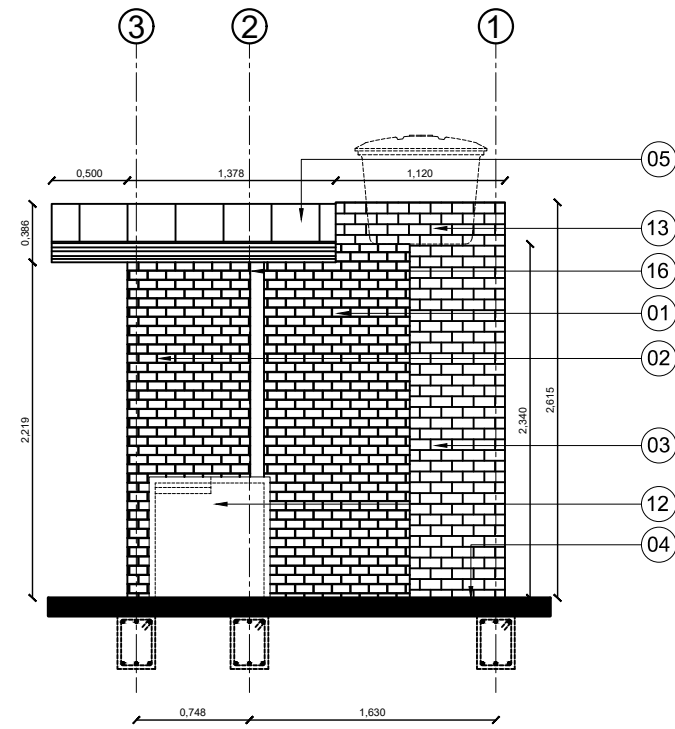

Fachada Sur

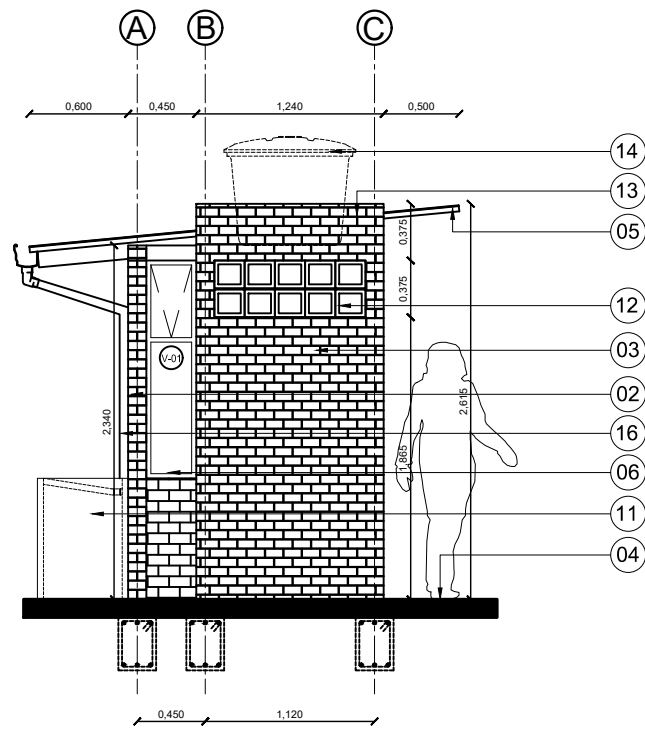

Fachada Oriental

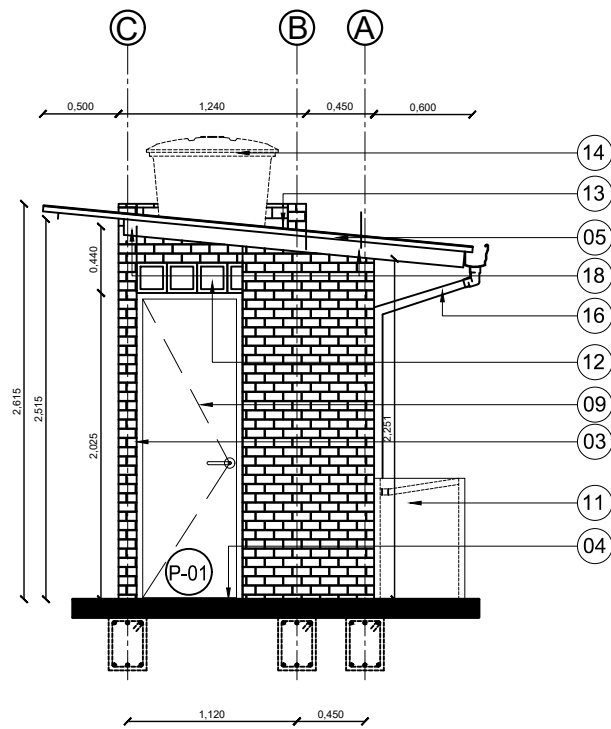

Fachada Occidental



Imagen de referencia 02

- 01 Ladrillo estructural (12 x 24 x 6.5cm), color blanco sahara o similar, acabado exterior a la vista (borde rehundido), acabado interior enchape blanco (20.5 x 20.5cm), h:1.80m
- 02 Ladrillo estructural (12 x 24 x 6.5cm), color blanco sahara o similar, acabado dos caras a la vista (borde rehundido).
- 03 Ladrillo estructural (12 x 24 x 6.5cm), color terracota claro o similar, acabado exterior a la vista, acabado interior enchape blanco (20.5 x 20.5cm) o similar, h:1.80m.
- 04 Piso concreto esmaltado.
- 05 Cubierta en fibrocemento.
- 06 Ventanas metálicas COLD ROLLED, calibre 20 de 1,23 m x 0,33 m, con pintura anticorrosiva, vidrio opalizado e: 4mm.
- 07 Sanitario de descarga variable, color blanco o similar.
- 08 Lavamanos de pedestal, color blanco.
- 09 Puerta metálica entamborada en lámina COLD ROLLED calibre 20 de 200 x 70cm.
- 10 Ducha reundida 5cm, acabado en enchape blanco de 20.5 x 20.5cm , h:1.80m y piso enchape blanco de 20.5 x 20.5cm o similar
- 11 Lavadero prefabricado con tanque y tapa de 60x80x80cm. (instalación opcional)
- 12 Ladrillo calado marco (12 x 20 x 20cm), color terracota o similar.
- 13 Ladrillo estructural (12 x 24 x 6.5cm), color terracota claro o similar, acabado dos caras a la vista.
- 14 Tanque plastico de almacenamiento con capacidad 500Lts.
- 15 Losa en concreto impermeabilizado e:10cm.
- 16 Canal en pvc con filtro de limpieza, color blanco, desague directo al tanque del lavadero, según diseño hidrosanitario.
- 17 Barra recta de 60cm en acero inoxidable (instalación según requerimiento del beneficiario)
- 18 Correa metálica, especificaciones según planos estructurales

Nota:
Todas las dimensiones estan expresadas en metros

BO 20	A-002	A
CONTIENE	FACHADAS ARQUITECTONICA GENERAL	FECHA DIC-2020
ESCALA	INDICADAS	FECHA COPIA DIC-2021
ARCHIVO		
GERENCIA DE AGUAS Y SANEAMIENTO BASICO		
ESTUDIOS TECNICOS	DISEÑADORES: CONSULTANCY GROUP CECASIA CONSULTORES UNIDOS S.A. COORD. C.F. FABRICA DE DISEÑO 2015 ING. RAFAEL JAMES MP 15003-539987 ESPECIALISTAS ARQUITECTURA MAURICIO SANCHEZ MP 17098000-1984868 EDUARDO DUE MP 16525055/73010 INTERVENIORES ING. FRANCISCA VALLEJO MP 252021973 CAD	
PLANOS DE REFERENCIA	1. UN SANITARIAS S.TE./A 2. UN SANITARIAS ELE./A 3. UN SANITARIAS FID./A	ARCHIVOS DE REFERENCIA
FECHA	DIC-2020	
MODIFICACIONES	Emitted para Revisión	
MATERIALES		
CONVENCIONES	CONVENCIONES Símbolos Símbolos Símbolos Símbolos Símbolos Símbolos	
PROYECTO	TERMINACIÓN DE LA IMPLEMENTACIÓN DE SOLUCIONES DE SANEAMIENTO BASICO RURAL PARA HUILA Y TOLIMA	
REVISOR	A	PLANO No. A-002
		CAD No. 02
		03



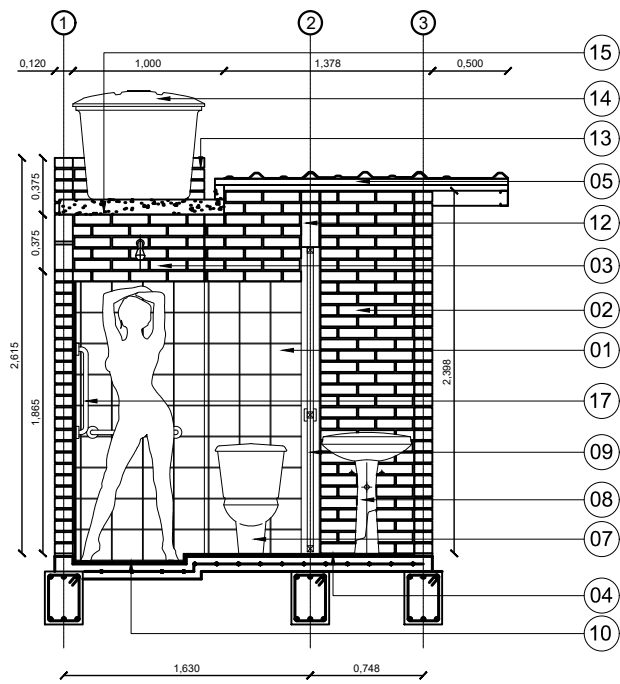

Sección A-A

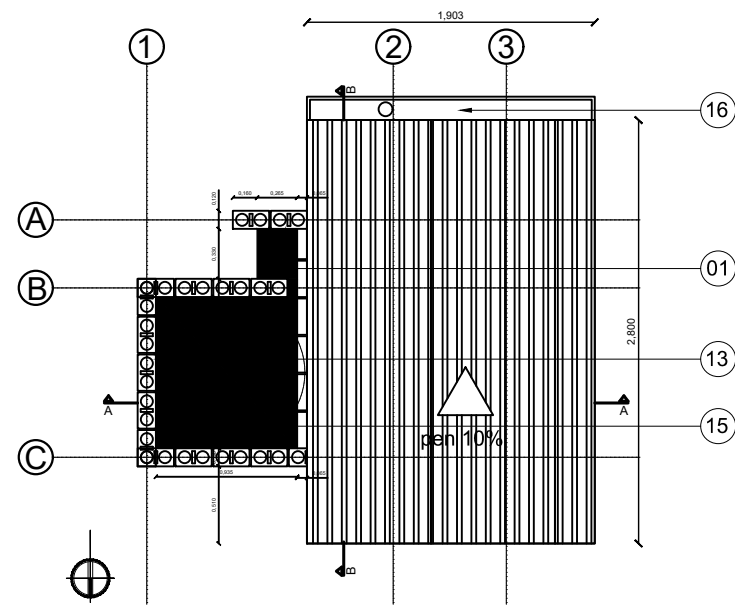

Planta de cubierta



Imagen de referencia 03



Imagen de referencia 04

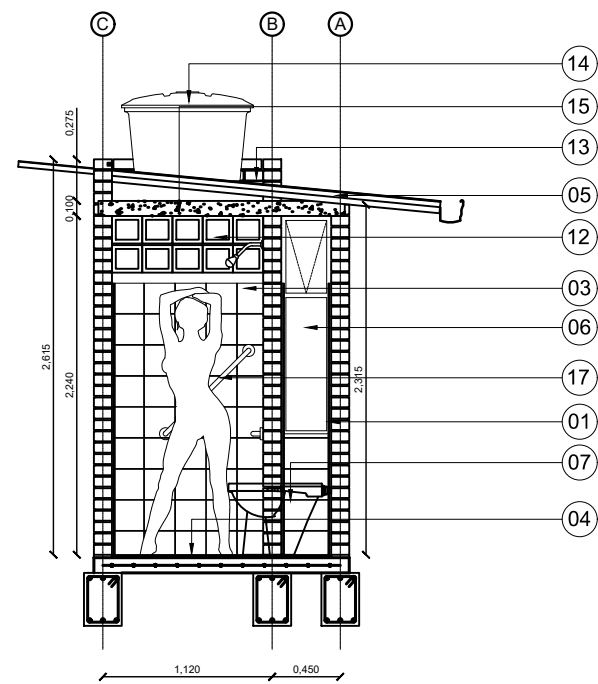

Sección B-B

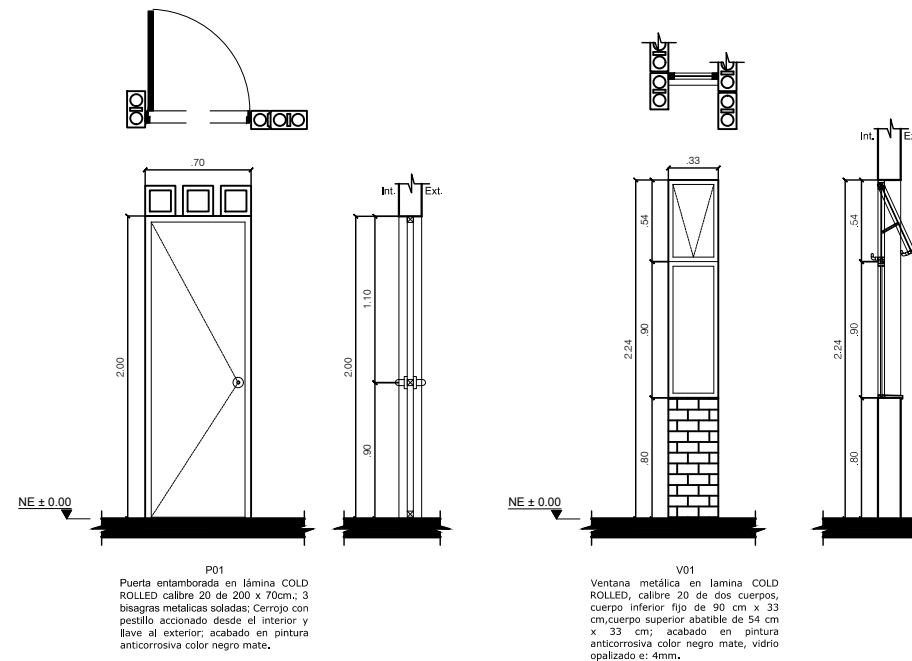

- 01 Ladrillo estructural (12 x 24 x 6.5cm), color blanco sahara o similar, acabado exterior a la vista (borde rehundido), acabado interior enchape blanco (20.5 x 20.5cm), h:1.80m
- 02 Ladrillo estructural (12 x 24 x 6.5cm), color blanco sahara o similar, acabado dos caras a la vista (borde rehundido).
- 03 Ladrillo estructural (12 x 24 x 6.5cm), color terracota claro o similar, acabado exterior a la vista, acabado interior enchape blanco (20.5 x 20.5cm) o similar, h:1.80m.
- 04 Piso concreto esmaltado.
- 05 Cubierta en fibrocemento.
- 06 Ventanas metálicas COLD ROLLED, calibre 20 de 1,23 m x 0,33 m, con pintura anticorrosiva, vidrio opalizado e: 4mm.
- 07 Sanitario de descarga variable, color blanco o similar.
- 08 Lavamanos de pedestal, color blanco.
- 09 Puerta metálica entabornada en lámina COLD ROLLED calibre 20 de 200 x 70cm.
- 10 Ducha reundida 5cm, acabado en enchape blanco de 20.5 x 20.5cm , h:1.80m y piso enchape blanco de 20.5 x 20.5cm o similar
- 11 Lavadero prefabricado con tanque y tapa de 60x80x80cm. (instalación opcional)
- 12 Ladrillo calado marco (12 x 20 x 20cm), color terracota o similar.
- 13 Ladrillo estructural (12 x 24 x 6.5cm), color terracota claro o similar, acabado dos caras a la vista.
- 14 Tanque plastico de almacenamiento con capacidad 500Lts.
- 15 Losa en concreto impermeabilizado e:10cm.
- 16 Canal en pvc con filtro de limpieza, color blanco, desague directo al tanque del lavadero, según diseño hidrosanitario.
- 17 Barra recta de 60cm en acero inoxidable (instalación según requerimiento del beneficiario)
- 18 Correa metálica, especificaciones según planos estructurales

Nota:
Todas las dimensiones estan expresadas en metros

BO CÓDIGO	800-A	NO. CANTON	Y
CONTIENE	PLANTA DE CUBIERTAS DETALLES CONSTRUCTIVOS	ESCALA	FECHA DIC-2020
GERENCIA DE AGUAS Y SANEAMIENTO BASICO	NO. DE PROYECTO	INDICADAS	FECHA COPIA DIC-2021
ESTUDIOS TECNICOS	DISEÑADORES CONSULTORIAS COMUNITARIAS (COP) S.A. CONSULTORIAS UNIDOS S.A. COORD. C. FABRICAS DE CERAMICA S.A. ARQ. RAFAEL JAMES PASTOR 10003-0309887 ESPECIALISTAS ARQUITECTURA MAURICIO SANCHEZ M.P. 170980003-10844868 EDUARDO DUCUE M.P. 165205055/73010 INTERVENIORES ING. FERRAN COBARRI VALLERO M.P. 2520210731-040	ARCHIVO	UNIVERSITARIO
PLANOS DE REFERENCIA	1. UN. SANITARIAS S.T.E./A 2. UN. SANITARIAS E.L.E./A 3. UN. SANITARIAS H.I.D./A	ARCHIVOS DE REFERENCIA	
FECHA	DIC-2020	MODIFICACIONES	Emitted para Revisión
MATERIALES		CONVENCIONES	NO. DE PROYECTO NO. DE PLANOS NO. DE CANTON NO. DE MUNICIPIO NO. DE PROVINCIA
PROYECTO	TERMINACION DE LA IMPLEMENTACION DE SOLUCIONES DE SANEAMIENTO BASICO RURAL PARA HUILA Y TOLIMA	REVISION	PLANO No.
		A	A-003
			03

